

# ATTO 3

---

OWNER'S MANUAL

CHINESE



BYD

[bydauto.co.nz](http://bydauto.co.nz)

## 前言

欢迎您选用比亚迪汽车。为帮助您正确使用和保养比亚迪汽车，请您在使用前务必仔细阅读本手册全部内容，阅读后并妥善保存。

特别说明：比亚迪汽车有限公司建议您选用纯正备件，并按照使用手册要求正确使用、维护、修理车辆。使用非纯正备件更换、改装车辆将影响整车的性能，特别是安全性和耐久性，对此产生的车辆损坏及性能问题，均不在保修范围之内，除此之外对车辆的改装还有可能触犯国家法律法规和当地政府条例。

感谢您选用比亚迪汽车，欢迎您提出宝贵意见和建议。为了确保更好的为您服务，请务必提供准确的联系方式，如有变更，请及时联系比亚迪汽车授权服务店在系统上更新，同时，请您及时关注国家相关法律和法规及当地政策规定，尽快为车辆上牌，否则可能存在无法上牌风险。

本手册中，注有“温馨提示”、“注意”和“警告”提示的地方，必须小心根据提示的内容来避免受伤或损坏的可能性。提示类型的表示和使用方法如下所示。

### 温馨提示

为使检修方便等而必须遵守的事项。

### 注意

为避免损坏车辆而必须遵守的事项。

### 警告

为保护人身安全而必须遵守的事项。

 左图所示的安全标记表示“不可以如此做”或“不可以让此发生”。

本手册中带有\*标号的描述仅适用于部分车型配置，代表装有时。使用图片仅采样于其中一个配置，如与您所购车辆有差异，请以实车为准。

本手册的用途在于帮助您正确地使用产品，并不代表对本产品配置及软件版本的任何说明。有关产品配置和软件版本情况，请查阅与本产品相关合约(若有)，或咨询向您出售产品的销售商。

保护环境是每个人的责任。请正确使用此车辆，并根据相应的当地法律法规处理废物和清洁材料。

比亚迪汽车有限公司版权所有

未经比亚迪汽车有限公司书面许可不得转载或复印本手册的部分或全部内容

翻版必究

联系我们

如果您需要相关的帮助或说明，请联系客户中心邮箱：

**bydauto@ateco.co.nz**

## 车型概述

比亚迪 ATTO 3 为一款新能源、新动力、纯电动乘用车，是比亚迪着力打造的环保产品。车身为承载式车身，纵梁为前后贯通式，动力电池包与车身有机的融为一体，充分保证电池和整车的安全。

由于 ATTO 3 在各种工况都是由电动机驱动，在环保方面完全实现了零排放。

整车完全在纯电动工况下行驶，车内、车外声音极小，能给用户提供燃油车无法比拟的驾驶、乘坐环境。

整车设计过程中充分考虑高压系统的安全性，在碰撞过程中保护车内乘坐者的安全。

电池管理单元时刻监控动力电池，根据每节电池的电压、电流等各项性能指标，调整电池对外输出，防止过充、过放、过温等一系列影响电池性能的问题出现，从而保证电池一直在正常状态下工作。

150kW 电机可以为 ATTO 3 提供高转速、大扭矩，起步加速能力强劲。

图片索引

按照插图检索

1 安全

确保通读本部分内容

2 仪表组

如何读取仪表、各种警告灯和指示灯等

3 控制器的操作

打开和关闭车门与车窗、驾驶前的调节等

4 使用和驾驶

驾驶时的必要操作和建议

5 车内装置

使用车内装置等

6 保养及维护

车辆维护和保养步骤

7 发生故障时

发生故障时或紧急情况下的应对措施

8 车辆规格

车辆规格参数和提示信息

字母索引

字母索引

前言..... 1

车型概述..... 3

**1 安全**

**1-1 座椅安全带.....16**

安全带简介..... 16

使用安全带..... 17

**1-2 安全气囊..... 21**

安全气囊简介..... 21

驾驶员与前排成员安全气囊..... 22

前排座椅侧安全气囊.....23

侧帘式安全气囊.....24

安全气囊触发条件..... 25

**1-3 儿童保护装置.....31**

儿童保护装置..... 31

**1-4 防盗系统..... 37**

防盗系统.....37

**1-5 数据收集和处理..... 39**

数据收集和处理.....39

**2 仪表组**

**2-1 组合仪表..... 44**

组合仪表视图..... 44

仪表指示灯..... 45

**3 控制器的操作**

**3-1 车门和钥匙.....56**

钥匙简介.....56

闭锁/解锁车门..... 59

智能进入和智能启动系统.... 69

儿童锁..... 71

**3-2 座椅..... 73**

座椅须知.....73

前排座椅调节..... 74

后排座椅折叠..... 75

头枕.....76

**3-3 转向盘.....77**

转向盘..... 77

**3-4 开关..... 82**

灯光开关.....82

雨刮开关.....87

右前门开关组..... 89

里程切换开关..... 93

驾驶辅助开关组.....93

乘员侧车窗控制开关.....94

紧急告警灯开关.....94

模式开关组..... 95

PAB 开关\*.....96

天窗开关.....97

室内灯开关..... 100

**4 使用和驾驶**

**4-1 充/放电说明.....105**

充电说明.....105

充电方法.....109

放电装置\*..... 115

充电口电锁控制功能..... 118

续航里程显示..... 119

能量回馈设置.....	119
<b>4-2 电池.....</b>	<b>121</b>
动力电池.....	121
蓄电池.....	124
<b>4-3 使用要领.....</b>	<b>126</b>
磨合期.....	126
挂车拖曳.....	126
安全驾驶注意事项.....	126
用车建议.....	127
如何节省电能并延长车辆的使 用寿命.....	128
运载行李.....	129
车辆涉水.....	131
预防火灾.....	132
防滑链.....	133
<b>4-4 启动和驾驶.....</b>	<b>135</b>
启动车辆.....	135
驾驶车辆.....	136
换挡操纵机构.....	138
电子驻车.....	139
自动驻车.....	142
驾驶要领.....	144
<b>4-5 驾驶辅助功能.....</b>	<b>147</b>
自适应巡航系统*.....	147
预测性紧急制动系统.....	152
交通标志识别系统*.....	155
车道辅助系统*.....	156
智能领航系统*.....	159
盲区监测系统*.....	160
胎压监测.....	163
全景影像系统*.....	166
驻车辅助系统.....	167

驾驶安全系统.....	172
低速提示音系统(AVAS).....	177
百公里极速体验.....	178

**4-6 其它主要功能说明..... 179**

内后视镜.....	179
电动外后视镜.....	180
雨刮.....	181
行车记录仪*.....	182

**5 车内装置**

**5-1 空调系统..... 186**

空调面板视图.....	186
空调操作界面.....	186
功能定义.....	189
出风口.....	192
绿净系统*.....	193
云服务 APP 开空调.....	196

**5-2 储物装置..... 197**

车门储物盒.....	197
储物箱.....	197
中央扶手箱.....	198
文件袋.....	198
杯托.....	198

**5-3 其他装置..... 200**

遮阳板.....	200
安全拉手.....	200
USB 接口.....	201
12V 备用电源.....	202
手机无线充电位置.....	202
遮物帘*.....	204

<b>5-4 多媒体系统.....</b>	<b>205</b>
多媒体控制面板 PAD.....	205
widget（桌面小窗口）.....	206
语言设置.....	207

## 6 保养及维护

<b>6-1 保养须知.....</b>	<b>210</b>
保养周期及保养内容.....	210
<b>6-2 定期保养.....</b>	<b>216</b>
定期保养.....	216
车辆防腐蚀.....	216
漆面保养提示.....	217
车辆清洗.....	218
内部清洁.....	219
<b>6-3 自行保养.....</b>	<b>223</b>
自行保养.....	223
天窗保养.....	225
车辆的存放.....	226
前舱盖.....	227
冷却系统.....	228
制动系统.....	229
洗涤器.....	229
空调系统.....	230
雨刮器刮片.....	230
轮胎.....	231
保险丝.....	234

## 7 发生故障时

<b>7-1 发生故障时.....</b>	<b>242</b>
-----------------------	------------

如果智能钥匙电池电量耗 尽.....	242
紧急关闭系统.....	242
车辆起火救援.....	243
电池泄漏救援.....	243
如果车辆需要拖曳.....	245
如果轮胎漏气.....	246
如果蓄电池电量耗尽.....	248
如果车辆需要支撑.....	250

## 8 车辆规格

<b>8-1 数据信息.....</b>	<b>254</b>
整车参数.....	254
车辆标识.....	257
<b>8-2 提示信息.....</b>	<b>259</b>
警告标签.....	259
微波窗口.....	261



■车外

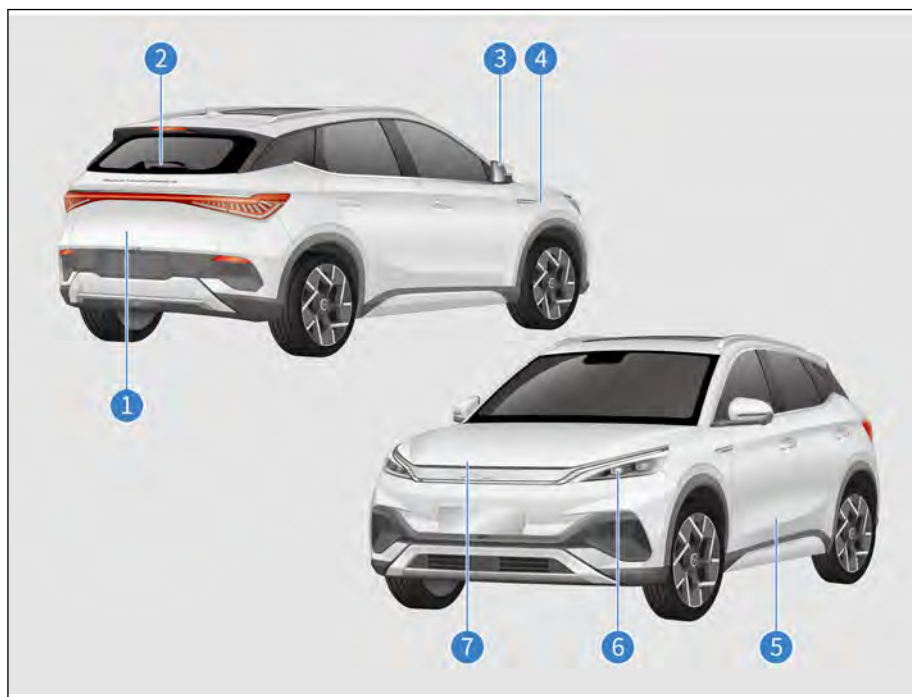

①	后背门解闭锁.....	P64
	运载行李.....	P129
	随车工具.....	P246
②	后雨刮.....	P181
③	外后视镜调节.....	P180
④	家用便携式交流充电.....	P109
	交流充电桩充电.....	P112
	直流充电机充电.....	P113
	车外放电.....	P116

⑤	车门.....	P60
⑥	组合灯.....	P82
⑦	前舱盖的开启.....	P227
	冷却液.....	P228
	制动液.....	P229
	前舱配电箱.....	P236

■ 仪表板

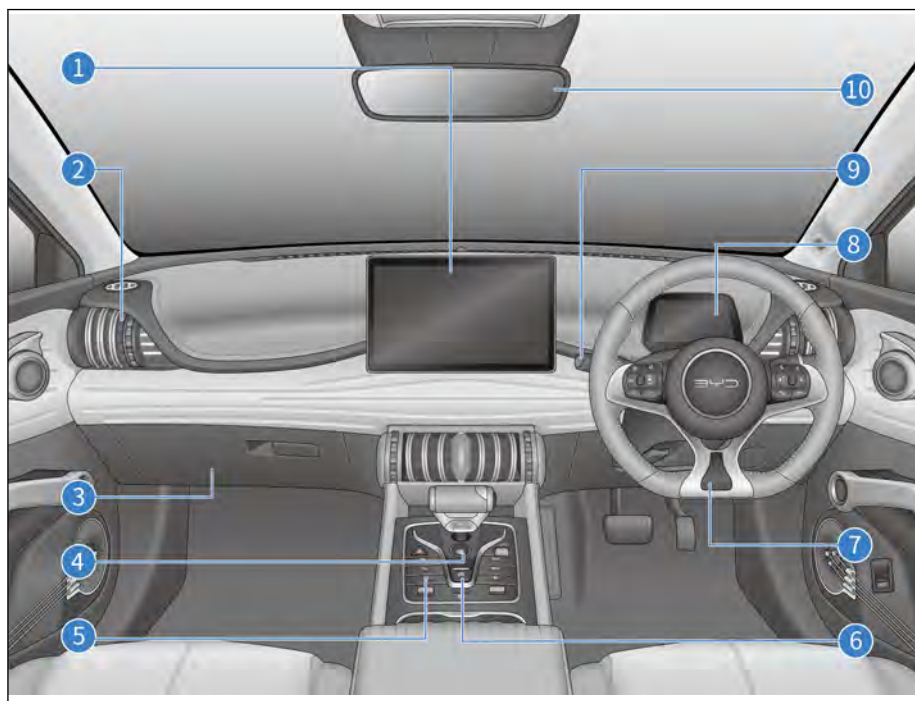

- |                |      |
|----------------|------|
| ① 多媒体控制面板..... | P205 |
| 空调设置界面.....    | P0   |
| 空调功能定义.....    | P189 |
| ② 空调出风口.....   | P192 |
| ③ 储物箱.....     | P197 |
| ④ 启动停止按键.....  | P135 |
| ⑤ 自动驻车开关.....  | P139 |
| ⑥ 电子驻车开关.....  | P139 |

⑦	转向盘调节.....	P81
	转向盘开关组.....	P77
⑧	组合仪表.....	P44
⑨	前风窗玻璃刮水器及洗涤器.....	P87
	后风窗玻璃刮水器及洗涤器.....	P88
⑩	内后视镜.....	P179

■ 中控

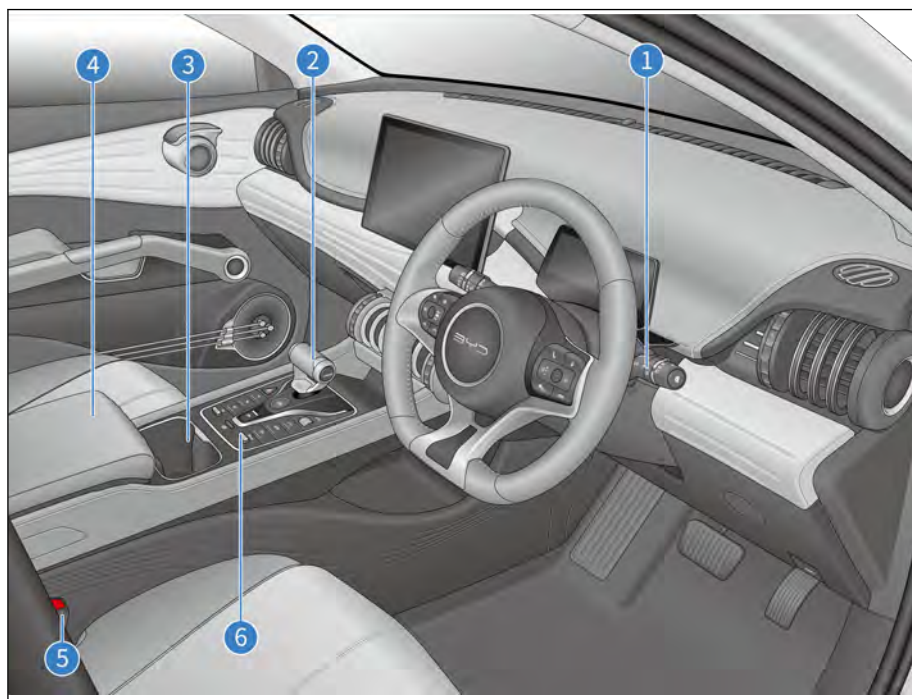

- ① 灯光调节开关..... P82
- ② 换挡操纵机构..... P138
- ③ 杯托..... P198
- ④ 中央扶手箱..... P198
- ⑤ 使用安全带..... P17
- ⑥ 模式开关组..... P95

■ 车门

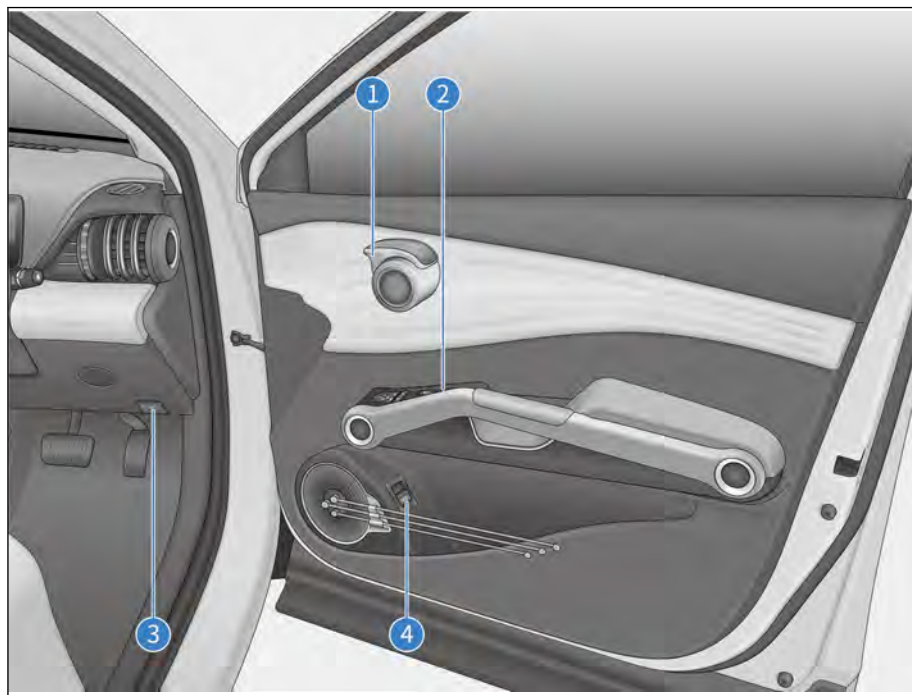

- ① 门板扣手打开车门..... P60
- ② 电动车窗开关..... P89  
 车窗锁止按键..... P92  
 中控门锁..... P92  
 外后视镜调节..... P180
- ③ 前舱盖开启手柄..... P227
- ④ 后背门解闭锁..... P64



<b>1-1 座椅安全带</b> .....	<b>16</b>
安全带简介.....	16
使用安全带.....	17
<b>1-2 安全气囊</b> .....	<b>21</b>
安全气囊简介.....	21
驾驶员与前排成员安全气囊.....	22
前排座椅侧安全气囊.....	23
侧帘式安全气囊.....	24
安全气囊触发条件.....	25
<b>1-3 儿童保护装置</b> .....	<b>31</b>
儿童保护装置.....	31
<b>1-4 防盗系统</b> .....	<b>37</b>
防盗系统.....	37
<b>1-5 数据收集和处理</b> .....	<b>39</b>
数据收集和处理.....	39



## 安全带简介

研究表明，在紧急制动、突然转向和碰撞事故中，正确使用安全带能大大减少车内乘员的伤亡。请仔细阅读以下内容并严格遵守。

### ▲ 注意

- 在汽车行驶过程中，请一直使用安全带。
  - 车辆行驶前，应确保车中所有乘员均已正确系好安全带。否则在紧急制动或发生碰撞事故时，车中人员更容易受到严重的身体伤害甚至危及生命。
  - 车辆上的安全带主要根据成人体型设计，不适用于儿童，请根据您孩子的年龄和体型选择合适的儿童保护装置(参见[儿童保护装置分类](#)章节)。
  - 若安全带出现损坏或异常，建议立即联系比亚迪汽车授权服务店进行确认和处理，在此之前，请勿使用相应座椅。
- 
- 比亚迪汽车极力强调车上的驾驶员和乘员不论何时均应系好安全带。否则将增加在事故中受伤或严重受伤的可能性。
  - 车辆配备的安全带是为成人而设计的，请根据情况选择合适的安全带。
  - 儿童必须坐在后排座椅，同时必须系好安全带进行保护。根据事故统计表明，在后排座椅上并正确使用儿童保护装置的儿童比在前排座椅时安全。
  - 请勿让儿童站起或跪在后排座椅上面。在紧急制动或发生碰撞时，未被保护的儿童将受到严重的伤害甚至危及生命；同样，请勿让儿童坐在腿上，避免在紧急制动或发生碰撞时，儿童不能得到充分的保护。

## 安全带的紧急锁止功能

- 车辆急转弯、紧急制动、发生碰撞或乘员迅速前倾时安全带会自动锁紧，实现对乘员的有效约束和保护。
- 车辆平稳行驶时，安全带随着乘员缓慢、平稳的移动而拉出回卷，乘员可活动自如。

- 若由于安全带回卷过快导致安全带锁死，可先让安全带回卷一小段，然后平稳拉出，便可顺利的回卷安全带。

### 安全带的预紧限力功能\*

当车辆发生严重的正面碰撞，满足预紧装置触发条件时，预紧装置迅速卷收部分安全带并将其锁紧以加强对乘员的保护作用。限力装置将安全带对乘员身体的束缚力限定在一定范围之内，从而避免因束缚力太大而对乘员造成伤害。

## 使用安全带

1. 调整座椅至合适位置，调整靠背至合适角度。（参见[前排座椅电动调节\\*](#)）
2. 调节三点式安全带的位置。
  - 保持正确的坐姿，将安全带织带平顺地拉出，使之从肩部位置斜跨胸前，安全带织带不应位于手臂下方或从颈部后方跨过。
  - 须将腰部安全带尽可能保持在低至髋部的位置，请勿扣在腰部位置。
3. 将锁舌插入带扣，直到听到“咔嗒”声，反方向拉锁舌，确认锁止成功。注意安全带不能扭曲。



## 18 1-1 座椅安全带

4. 调整安全带高度调节器(前排)至合适位置,以获得最佳舒适性和保护作用。

- ① 按压安全带高度调节器释放按钮。
- ② 握住安全带高度调节器上下移动,将前排座椅安全带调整至合适高度,松开前排座椅安全带高度调节器。

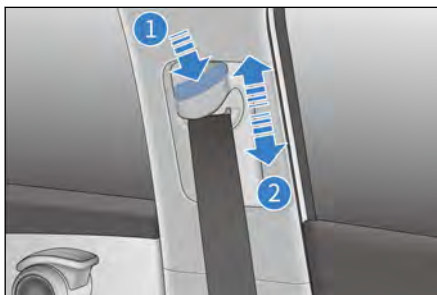

5. 调整完毕后,用力拉一下肩部安全带,检查安全带高度调节器是否锁止。

### 温馨提示

- 肩部安全带应从肩部中间位置跨过。安全带应远离颈部且不能轻易从肩部滑脱。否则,紧急制动或发生事故时安全带将不发挥应有的保护作用,甚至对乘员造成严重伤害。
- 腰部安全带应尽可能低地横跨于髋部,避免发生事故时安全带勒紧腹部而使乘员受伤。
- 安全带应紧贴身体以实现更好的保护作用。

### 6. 解锁安全带

- 按下带扣上的红色解锁按钮,锁舌自动弹出,安全带即会自动收缩。
- 如果安全带不能顺畅地自动缩回,则应拉出检查,看是否扭曲。



### 注意

- 在同一时间安全带只能由一个人单独使用,请勿二人或二人以上共用一条安全带,即使是儿童也不行。
- 避免将座椅靠背过度倾斜。座椅靠背直立向上时,安全带所起的保护作用最佳。

### ▲ 注意(续)

- 请勿使安全带、锁舌、带扣被车门或者后排靠背夹住，否则可能损坏安全带。
- 定期检查安全带。检查有无切痕、磨损、松动等异常情况。发现异常建议立即联系比亚迪汽车授权服务店进行确认和处理，在此之前，请勿使用相应座椅。
- 切勿擅自拆卸、拆解、改装安全带。
- 事故发生后建议到比亚迪汽车授权服务店检查安全带。如果预紧功能被激活，须更换安全带。
- 如果发生严重事故，即使未出现明显损坏，也应将安全带连同座椅总成一起更换，并对安全气囊系统进行全面检查。
- 孕妇也应像其他乘员一样按正确的使用方法系好安全带，尤其注意将腰部安全带尽可能低地横跨于髋部，避免发生事故时安全带勒紧腹部而对孕妇和胎儿造成严重伤害。
- 后排座椅安全带佩戴方法与前排一样，为使后排座椅安全带能够起到正确的防护作用，在使用后排座椅安全带时请确保对应的安全带锁舌插入到对应的安全带扣内，驾驶员有责任提醒乘员正确佩戴安全带。
- 请勿在带扣中插入硬币、回形针或其他异物，避免阻碍锁舌和带扣的正确连接。

### 乘员安全带未系提醒功能

若车辆启动后，驾驶员或乘员未系安全带，声光报警系统将开始工作，直到驾驶员和乘员系好安全带。

- 安全带未系主指示灯  
任一位置安全带未系，安全带未系主指示灯闪烁。
- 安全带未系位置显示  
安全带未系时，对应位置的指示灯点亮。
- 乘员安全带未系提醒  
电源挡位处于“OK”挡，当驾驶员安全带未系，或车内载有乘员，且该乘员未系安全带时，安全带未系主指示灯点亮，相应位置显示上的指

示灯点亮，车辆行驶时仍未系安全带，安全带未系指示灯点亮的同时，并伴以警示音以提醒驾乘人员。

- 当驾驶员或车内乘员安全带\*系上后，安全带未系主指示灯熄灭，相应位置显示上所有指示灯熄灭。

### 温馨提示

- 若上述功能异常或失效，建议立即联系比亚迪汽车授权服务店，在功能恢复正常之前，请勿使用相应座椅。
- 车辆行驶中，车内乘员必须坐在座椅上，正确系好安全带。否则在紧急制动或发生碰撞事故时，车中人员将更容易受到严重的身体伤害甚至危及生命。

## 安全气囊简介

- 安全气囊系统属于辅助约束系统的一部分，是对座椅和安全带的补充，当车辆发生较严重碰撞事故，达到系统展开条件时，安全气囊会快速展开，与安全带一起为驾乘人员的头部和胸部等提供额外的保护，以减少人员受伤甚至伤亡的概率。
- 按照碰撞类型的不同，安全气囊系统一般分为正面安全气囊和侧面安全气囊。其中正面安全气囊包括驾驶员安全气囊、前排乘员安全气囊，侧面安全气囊包括前排座椅侧安全气囊和侧帘式安全气囊。
- 安全气囊系统不能取代安全带，它是汽车整个被动安全保护体系的一个组成部分。安全气囊只有与系好的安全带一起工作，才能使安全气囊系统发挥最大保护作用。

### MCB(多重碰撞制动)功能

- 车辆碰撞后，MCB 功能开启，避免车辆二次碰撞。
- 当车辆发生第一次碰撞，驾驶员无法做出正确判断时，系统会根据安全气囊控制单元的碰撞类型，针对性去触发 MCB 功能的控制逻辑，减缓车辆冲击力、降低车速甚至停驻车辆，进而减少车辆二次碰撞时的损坏程度或阻止车辆再次撞击其他车辆。

### 注意

- 请保持正确坐姿，使安全带和安全气囊系统发挥最大的保护作用。
- 请勿私自拆装安全气囊部件。
- 使用本公司正品以外的座椅套可能会导致安全气囊性能的降低或使乘员受到意外伤害。切勿在侧面安全气囊和乘员之间放置任何物品。
- 请勿过度的在装有侧安全气囊的座椅侧面对座椅施加力。
- 在车辆发生碰撞后，虽然安全气囊模块未爆开，预紧安全带未锁死，但为保护车上乘员远离高压危险，安全气囊电脑可能会出现加密的情况，建议联系比亚迪汽车授权服务店进行检测。

## 驾驶员与前排成员安全气囊

车辆上配置有驾驶员安全气囊和前排乘员安全气囊，在行车中安全气囊系统电子控制单元(ECU)感受到中等至严重程度的正面撞击，达到安全气囊触发条件时，安全气囊将会展开，以降低您受伤害的程度。

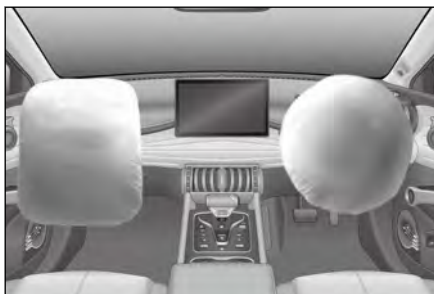

### 正面安全气囊的启动过程

- 如果遇到中等至严重程度的正面撞车事故，传感器会感知到车辆正在急剧减速，并向控制装置送出信号，使正面安全气囊立即膨胀。
- 当发生正面撞车时，座椅安全带可协助固定住您的下半身和躯干，以保持您原位不动。安全气囊相当于一个气垫，协助稳定及保护您的头部和胸部。
- 当撞击的剧烈程度不能达到安全气囊充气膨胀的临界值时，座椅安全带将提供主要的保护功能，安全气囊提供微乎其微的辅助保护作用。
- 正面安全气囊充气后将立刻放气，不会影响驾驶员的视线及操纵转向盘或其他控制装置的能力。
- 安全气囊展开可在千分之一秒内高速完成，从而能在事故中为驾乘人员提供额外保护。
- 安全气囊展开时会有较大响声，一般不会造成伤害（但不排除导致耳鸣或暂时性失聪的可能，会很快恢复）。
- 撞车后，可能会看到烟雾状物，这是来自安全气囊表面的粉末。尽管这种粉末无毒，但有呼吸道疾患的乘员，仍可能感到某种暂时的不适。
- 前排乘员安全气囊由 PAB 开关控制开启或关闭，详情可参考 [PAB 开关\\*](#)

## 前排座椅侧安全气囊

如果您选择的车辆上配置有左前座椅侧安全气囊和右前座椅侧安全气囊(如图,此安全气囊安装在前排座椅靠背的外侧,两处均标有“AIRBAG”字样)。

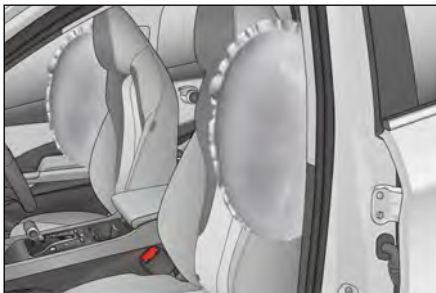

- 在行车中受到中等至严重程度的侧面撞击,达到安全气囊触发条件时,安全气囊将会展开用来协助保护被碰撞侧乘员的胸部,以减少其受伤害的程度。
- 在遇到侧面撞击时,一般只有被碰撞侧的安全气囊会展开。
- 如果撞击发生于乘员侧,即使座椅上没有乘员,乘员侧的安全气囊也会展开。
- 为获得座椅侧安全气囊的最佳保护,乘员必须系紧安全带,并且坐姿端正,紧靠椅背。

前排远端安全气囊:

- 您购买的车辆配备前排远端安全气囊(如图,此安全气囊安装在主驾座椅内侧边缘并标有“AIRBAG”字样)。

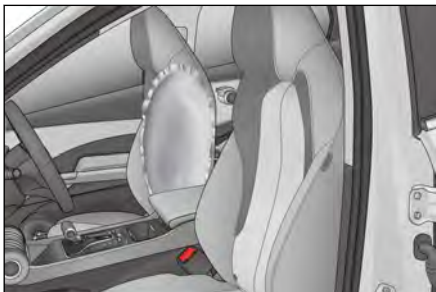

- 在行车中受到中等至严重程度的侧面或正面偏置撞击,达到远端安全气囊触发条件时,远端安全气囊将会展开用来协助保护主驾及前排乘员的头部和肩部,以减少对其伤害的程度。
- 如果撞击发生在副驾侧,即使副驾座椅没有乘员,远端气囊也会展开。



- 为获得主驾座椅上的远端安全气囊的最佳保护，乘员必须系好安全带，并且坐姿端正，紧靠椅背。

### 在配有座椅侧安全气囊的车辆上

- 请勿让水淋湿座椅靠背。如果雨水或喷水淋湿了靠背，可能会妨碍侧面安全气囊系统的正常运作。
- 切勿自行覆盖或更换座椅背套。不合适的座椅背套替换品或覆盖物，在撞车时会妨碍座椅侧安全气囊的展开。

## 侧帘式安全气囊

- 您购买的车辆配备左右侧帘式安全气囊（安装在车身侧饰板与顶棚的交界处，并在A柱饰板、B柱饰板、C柱饰板上标有 Curtain AIRBAG 字样）。
- 在行车种收到中等甚至严重程度的侧面撞击，达到侧帘式安全气囊触发条件时，气囊将会展开保护乘员头部，以降低其受伤害程度。



- 在遇到侧面撞击时，一般只有被碰撞侧的安全气囊会展开。
- 为获得侧帘式安全气囊的最佳保护，乘员必须系紧安全带，并且坐姿端正，紧靠椅背。

## 安全气囊触发条件

### 安全气囊可能会展开的情况

越过较深凹槽时，车头撞击地面。



撞到路边的凸起物、街边石等。



下陡坡时车头碰撞到地面。



车辆侧方遭遇其他车辆撞击。



### 安全气囊可能不会展开的情况

撞到水泥柱子、树木或其他细长物体上。



钻入到卡车等大货车下方。



车辆后方遭遇其他车辆追撞。



车辆发生侧向翻滚。



非正面撞上墙壁或车辆。



乘员室以外部位受到侧面撞击时。



侧面受到斜方向撞击。



侧面撞击柱状物体。



### ⚠ 警告

- 安全气囊是为指定车型开发匹配的，对悬挂、轮胎尺寸、保险杠、底盘和原厂配备设备的任何改变，都会对安全气囊系统产生不利影响。并且不能将安全气囊系统的任何部件挪用在其他车型上，否则可能导致安全气囊系统失效，造成人身伤害。
- 对驾驶员来说，胸部与转向盘至少保持 25cm 的距离，这样才能在该系统触发时为驾驶员提供最有效的保护。
- 汽车在行驶过程中，请系好安全带并保持正确坐姿。如果您没有系上安全带，行驶期间身体向前靠或坐姿不正确，那么在发生事故时，安全气囊的展开会加剧您受伤的危险性。
- 转向盘饰盖的表面、仪表板右边安全气囊位置附近的表面上、A、B、C 柱上护板表面上不得粘贴、蒙上任何物品或做其他装饰处理。只允许用干燥或稍浸湿的抹布清洁，不得用力敲打。
- 禁止未成年人毫无保护或成人怀抱坐在前排座椅上。如果发生事故时触发了安全气囊，可能会严重受伤甚至危及生命。

### ▲ 警告(续)

- 诸如电话支架、杯子、烟灰缸等任何附件禁止安装在安全气囊的饰盖上或其作用范围之内。否则在发生事故时，安全气囊的展开会加剧您受伤的危险性。
- 侧帘式安全气囊展开的速度很快且冲击力量很大，所以装有该安全气囊的车辆在行驶中不允许任何人斜靠在车门上。否则会造成严重伤害甚至危及生命。
- 请勿在侧帘式安全气囊作用范围，例如挡风玻璃、侧门玻璃、A柱护板、顶棚、B柱护板、C柱护板和辅助拉手处放置其他饰件或物品，侧帘式安全气囊展开时饰件或物品会由于侧帘式安全气囊的强力而被抛出，或造成侧帘式安全气囊不能正常展开，从而导致严重伤害甚至危及生命。
- 在转让汽车时，请将所有随车资料交给新车主。
- 请勿分解或修理含有侧帘式安全气囊的A柱护板、顶棚、B柱护板、C柱护板。这些改动会使系统失效或者气帘意外展开，从而导致严重伤害甚至危及生命。
- 安全气囊系统的所有组成部件均不允许进行任何改动，包括相应标签。对安全气囊的任何操作，建议由比亚迪汽车授权服务店完成。
- 安全气囊只能提供一次性事故防护功能。一旦安全气囊被触发或损坏，则必须更换该系统。
- 在对汽车或安全气囊系统的各部件进行报废处理时，请遵守与此有关的安全规定和报废程序。
- 安全气囊系统对其周围的电磁有较强的抗干扰和抗骚扰能力。但为避免意外，请勿在超出国家允许的电磁环境下使用车辆。
- 本车安全气囊系统已充分考虑到国内常见的各种误用和道路状况，但为避免意外，请勿使汽车底部发生撞击，或在恶劣的道路环境下粗暴驾驶。
- 本车安全气囊系统已充分验证，原车线束系统与安全气囊系统完全匹配。对整车线束的任何改装、改动都可能导致安全气囊在正常情况下误触发或达到碰撞条件时不触发。

出现下列情况时，建议立刻与比亚迪汽车授权服务店联系。

- 安全气囊已经展开。
- 组合仪表上安全气囊警告灯异常点亮。

- 该安全气囊系统由电子控制单元监控，并且具有自诊断功能，通过仪表盘上的安全气囊警告灯显示系统状态；
- 整车电源挡位处于“OK”挡电后，安全气囊警告灯点亮 5s 左右，然后熄灭并持续 5s 以上，表示系统正常；
- 如果安全气囊已关闭，则警告灯常亮，但是已不具备保护功能。

**若出现下列情况，表示该安全气囊系统存在故障：**

- 整车电源挡位处于“OK”挡电后，警告灯不亮；
- 整车电源挡位处于“OK”挡电后，5s 之后警告灯不熄灭或熄灭后又重新点亮；
- 整车电源挡位处于“OFF”挡电后，警告灯点亮；
- 汽车行驶过程中，警告灯点亮或闪烁。如果出现故障，建议尽快到比亚迪汽车授权服务店进行检查、维修。
- 车辆的前方(图示阴影部分)发生碰撞事故时，但前排安全气囊并未展开。

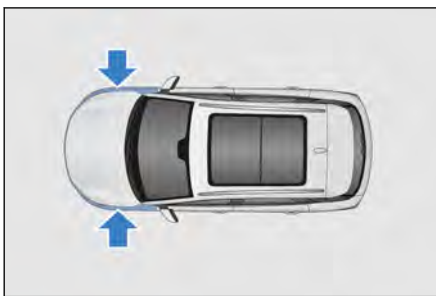

- 安全气囊盖已经刮破、裂开或有其它损坏。

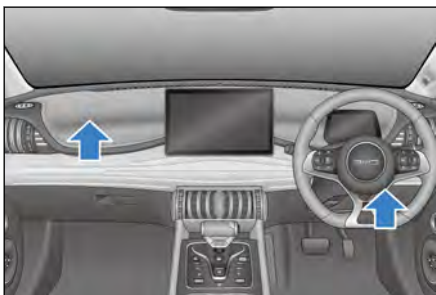

- 安全气囊需要拆卸、拆解、安装、修理。

## 儿童保护装置

根据儿童的年龄和体型，请选择一套合适的儿童保护装置。

- 请为您的孩子选择一套合适的儿童保护装置。如果孩子体型太大而不能使用儿童保护装置，则应坐在后排座椅上并使用座椅安全带。

### 不使用儿童保护装置时

- 请将儿童保护装置正确固定在座椅上，切勿将该装置随意放置在乘员座椅上或后备箱内。

#### 注意

- 必须根据儿童的年龄和体型大小使用座椅安全带或儿童保护装置来对其加以约束保护，以便在发生事故或紧急停车时有效保护儿童。将儿童抱在怀中并不能替代儿童保护装置所起的作用。事故中，儿童可能会碰到挡风玻璃或被挤在您与车厢之间。
- 请遵照儿童保护装置制造厂提供的安装说明正确安装儿童保护装置。否则在紧急停车或发生事故时可能导致儿童受到严重的伤害甚至危及生命。

#### 温馨提示

- 比亚迪汽车强烈建议您使用儿童保护装置。研究显示，将儿童保护装置安装在后排座椅比安装在前排座椅上更加安全。
- 请遵照儿童保护装置制造厂提供的安装说明，将儿童保护装置牢固固定至后排外侧座椅。
- 安装儿童保护装置时应固定住顶部拉带。



## 安装儿童保护装置

- 后排外侧座椅上提供有专用的固定杆。(显示锚定位置的标签附在座椅上)



- 后排座椅靠背后面提供有固定杆。



### 安装儿童座椅

- 1.检查专用固定杆的位置，并将儿童保护装置安装到座椅上。



### **i** 温馨提示

- 固定杆安装在座垫和座椅靠背之间的间隙中。

2.提升头枕，将卡钩紧扣到靠背后固定杆上，并紧固顶部拉带，确保将顶部拉带扣牢。

- ① 顶部拉带
- ② 固定杆

3.重新调整头枕至合适位置。



- 如果驾驶员座椅妨碍儿童保护装置的正确安装，则将儿童保护装置安装在后排右侧座椅上。
- 如果座椅头枕拆卸后，请确保安全地放置在行李箱中。如果取下座椅头枕，请确保将其安全存放在行李箱中。
- 比亚迪建议使用车上的 ISOFIX 固定杆安装 CRS
- 如果驾驶员座椅阻碍或干扰儿童约束系统的正确安装，则将儿童保护装置安装在后排右侧座椅上。

#### 安装在副驾位置的儿童约束系统

- 使用后向儿童座椅时，旋转 PAB 开关至 OFF 挡，禁用副驾安全气囊。
- 有关详细信息，请参阅 [PAB 开关\\*](#)
- 检查专用固定杆的位置，并将儿童约束系统安装到座椅上。



- 前排副驾座椅提供 ISOFix/i-Size 固定点，显示固定点位置的标签。附在座椅靠背上，位于相关固定杆的上方
- 前排副驾座椅后面提供有安装儿童座椅的固定杆。



**⚠ 警告**

- 不得在受正面安全气囊保护(激活状态下)的座椅上使用后向的儿童约束系统。
- 当副驾前排乘员安全气囊停用时，前向乘客(包括儿童和成人)不得乘坐副驾座椅。
- 当副驾使用前向儿童约束系统时，请确保车辆座椅的前后位置调节至最后。
- 在乘坐儿童时，确保儿童约束系统安装稳定，不会旋转 或者在汽车座椅上移动。使用儿童约束系统时始终确保：固定杆不受阻碍，安全带处于正确位置，儿童约束系统安装牢固。
- 请遵照儿童座椅制造厂提供的安装说明正确安装儿童座椅，否则紧急停车或发生事故时可能导致儿童受到严重的伤害甚至危及生命。

**⚠ 注意**

- 如果顶部拉带长度不足，可能需要增加延长带连接到固定杆上。
- 安装 R3 尺寸等级的儿童座椅前，确保副驾座椅调到最后位置。
- 当安装使用顶部拉带的儿童座椅时，确保顶部拉带穿过头枕上的孔，然后在将顶部拉带固定并拉紧到座椅底部的固定杆上。

**⚠ 注意**

- 按照示意图安装顶部拉带。
- 副驾座椅安装儿童保护装置步骤请参考上文描述。

**使用安全带固定儿童座椅**

- 安装选项如下表所示。

组	儿童体重	前排乘员座椅		后排座椅
		前排乘员前向 气囊激活	前排乘员前向 气囊停用	
组 0	up to 10 kg	X	U	U
Group 0+	up to 13 kg	X	U	U
组 1	后向	9 to 18 kg	X	U
	前向	9 to 18 kg	U	X
组 2	15 to 25 kg	U	X	U
组 3	22 to 36 kg	U	X	U

注：填入表中的字母含义为：

u:通用

x:本座椅位置不适用于本质量组的儿童约束系统。

### ISOFIX 和 i-Size 安装快速指南

- ISOFIX 或 iSize 固定点的识别标记由相应国家/地区规定的。
- 下表显示了 ISOFIX 或 i-Size 的安装选项 SOFIX ISOFIX 或 i-Size 固定点的儿童座椅安装选项。

组	儿童的座位 数 n	尺寸类/ ISOFIX 类	前排乘员座椅		后排外座	后排中座
			前排乘员前 向气囊激活	前排乘员前 向气囊停用		
组 0: up to 10 kg	后向	E/R1	X	IL-SU	IL-SU	X
组 0+: up to 13 kg	后向	E/R1	X	IL-SU	IL-SU	X
		D/R2				
		C/R3				
组 1: 9 to 18 kg	后向	D/R2	X	IL-SU	IL-SU	X
		C/R3				
	前向	B/F2X	IL-SU, IUf	X	IL-SU, IUf	X
		A/F3				
组 2: 15 to 25 kg	前向	-	IL-SU	X	IL-SU	X

组	儿童的座位数 n	尺寸类/ ISOFIX 类	前排乘员座椅		后排外座	后排中座
			前排乘员前 向气囊激活	前排乘员前 向气囊停用		
组 3: 22 to 36 kg	前向	-	IL-SU	X	IL-SU	X
i-尺寸儿童 约束系统	后向	-/R2	X	i-U	i-U	X
	前向	-/B2,F2X	i-U	X	i-U	X
助推器座位	前向	-/B2, B3	i-B	X	i-B	X

**Size class:**

- 所示尺寸等级对应儿童安全座椅适用的体重范围。
- 适用于通用组或半通用组的儿童座椅的尺寸等级在 ECE 认证标签上标出。
- 儿童座椅上贴有尺寸说明。

**X:**

- 座位不适合在此组安装 ISOFIX 或 i-Size 儿童座椅。

**IL-SU:**

- 座位适合安装半通用组 ISOFIX 儿童座椅。
- 请注意儿童座椅制造商提供的适用车型列表。

**IUF:**

- 座位适合安装通用组 ISOFIX 儿童座椅。

**i-U:**

- 座位适合安装通用组前向或后向 i-Size 儿童座椅。

**i-UF:**

- 座位适合安装通用组前向 i-Size 儿童座椅。

**i-B:**

- 座位适合安装第 2/3 组的前向 ISOFIX 增高垫以及前向 i-Size 儿童座椅，适用于身高 1–1.5 米的儿童。

## 防盗系统

### 防盗系统

为防止车辆被盗，如果车辆在防盗状态下，任一车门被打开，系统都将发出报警声，且转向灯闪烁。



### 防盗设定系统

1. 整车断电至“OFF”挡。
2. 所有乘员下车。
3. 所有车门闭锁。所有车门闭锁时，防盗指示灯将持续点亮。10s 后防盗系统将自动设定。当系统被设定后，防盗指示灯将开始闪烁。
4. 确保指示灯开始闪烁之后，可以离开车辆。由于从车内开锁车门会激活系统，因此在设定系统时绝不能让任何人留在车内。

### 触发报警

- 在下列情况时，系统将发出警报声：
  - 未使用智能钥匙进入功能，任一车门、后背门或前舱盖解锁。
  - 未使用智能钥匙启动功能，使车辆上电。

### 解除防盗

- 通过下列方式将停止报警：
  - 使用有效智能钥匙解锁车门。
  - 使用 NFC 钥匙解锁车门。
  - 使用微动开关解锁车门。
  - 使用有效智能钥匙遥控解锁后背门。
  - 使用有效智能钥匙遥控启动车辆。
  - 携带有效智能钥匙在车内按下“启动/停止”按键。

**警告**

■ 请勿以修改或添加方式改装防盗系统。此类改动可能导致系统故障。

**防盗指示灯**

防盗设定状态下，防盗指示灯常亮10s。



## 数据收集和处理

- 本节为您提供了一些重要信息，说明您使用比亚迪车辆时，系统是如何收集和处理个人数据的。
- 有关数据处理、数据保护和数据主体权利的更详细概述，请登录比亚迪网站阅读当前版本的车辆隐私政策。

### 车辆数据处理

- 在使用车辆时系统收集的数据，如车辆传感器或控制单元收集或传输的数据，是您的车辆安全运行所必需的。
- 在某些情况下，收集到的数据用于支持驾驶(驾驶员辅助系统)或启用特定的舒适功能或信息娱乐功能。
- 收集和处理的个人数据主要包括车载数据、远程服务相关数据和其他数据，具体如下。

#### 车载数据

##### 运行数据

- 车辆使用时，系统会收集和处理各种车辆状态数据(例如速度、电池电量、制动系统)或周围工况(例如距离传感器、温度等)。
- 这些数据通常不存储，但有控制单元、传感器或安装在车辆中记录此类数据的其他组件，用于记录维护要求、错误消息或其他信息。
- 车载数据只会存储在车内设备中但可以通过法律要求的 OBD(“车载诊断”)接口读取，例如由比亚迪授权的经销商或服务提供商或其他第三方读取。
- 如果系统在车辆维护期间进行此访问，则信息也可以传递给比亚迪工程师进行质量检查保证、产品缺陷报告或客户索赔验证。

#### 远程服务相关数据

##### 远程监控服务

- 车辆具有远程监控服务。
- 其中包括远程监控服务，例如远程诊断和无线(OTA)更新和升级以确保安全性(须经车主批准)。



- 这些监控服务的目的：服务提供(远程支持/诊断)、产品开发和安全/公共安全。
- 根据不同的国家和设置，各种车辆信息可以为上述目的传送至比亚迪澳洲，包括车辆位置信息、车辆状态，如能耗、车速、档位、电源模式、电调状态、转向系统状态、电池状态、动力总成状态和整体车辆性能状态。

### 其他

#### 信息娱乐系统

- 根据车辆配置，用户可以自行添加数据到信息娱乐系统，例如用于在信息娱乐系统上播放视频的媒体数据、用于导航系统的地址数据，或用于在线服务的数据。
- 根据车辆配置，这些数据包括，例如用于在信息娱乐系统上播放电影的媒体数据，用于导航系统的地址数据或用于在线服务的数据。
- 根据车辆配置，也可以进入车辆个人设置。
- 存储在车辆中的数据可以随时删除。
- 比亚迪无法控制传输给第三方的数据(来自第三方内容的使用，特别是作为在线服务的一部分)

#### 移动设备的集成

- 根据车辆配置，移动设备可以通过车辆的信息娱乐系统进行连接和控制。
- 设备的屏幕或音频可能需要通过信息娱乐系统显示/播放或传输给它。
- 诸如定位或车辆信息之类的附加数据可以通过应用程序传输，用于某些导航系统、通讯或其他第三方服务。
- 数据处理的具体类型取决于各自的功能，并由用户或提供设备和相应服务的第三方控制。

#### 互联网接入和连接服务

- 根据车辆配置，可以通过车辆信息娱乐系统网络设备访问互联网来实现车辆的某些功能或比亚迪相关服务。
- 比亚迪不对任何其他方提供的任何此类服务承担责任。
- 在这种情况下，请向相关的在线服务供应商索要数据使用的相关资料。

#### 摄像机图像记录/周边区域监控

- 您的车辆配备多个摄像头/传感器。

- 原因是某些车辆功能需要车辆的路径被检测和评估，这是由检测车辆周围物体(例如障碍物)的摄像机来完成的。
- 图像被传输到相应的控制模块以便进行操作系统所需的进一步分析。
- 一些图像只是在易失性存储器(RAM)上处理，其他图像可能会被存储，具体取决于车辆设备。
- 车辆可能配备外向摄像头(OFC)，可用于拍摄周围环境(行车记录仪)。
- 车辆还可能配备一个内向摄像头(IFC)，用于车内拍摄。
- 两种视频片段都将存储在车内。
- 如果打开摄像头，您有责任检查您居住地的法律要求。
- 在开启 OFC 或 IFC 之前，请了解相关法律要求(例如在某些国家，您需要获得 IFC 的使用许可，在其他国家可能会严格限制用于行车记录仪的 OFC)。
- 有关摄像头选项的更多详细信息，请参阅本用户手册的行车记录部分和全景影像部分。

## 车辆永久转让给第三方和离线模式

- 在车辆永久转让的情况下，即如果您购买他人已使用过的车辆或者车辆由另一个人永久转让给您使用，您应该注意，新用户 can 访问任何通过信息娱乐系统进行的个性化/用户设置(例如地址列表、导航系统等)。
- 您也可以通过将车辆设置为离线模式来限制您的车辆与比亚迪数据服务器的通信以及对车辆相关数据和个人数据的处理。

- 点击 PAD  以关闭 Wi-Fi
- Wi-Fi 也可以通过以下方式关闭  
点击  → **DiLink** → **Link** → **WLAN** → **Off**.



## 向当局披露个人资料

- 比亚迪仅在法律允许或您同意的情况下向第三方披露您的个人数据。
- 但是，根据适用的法律，政府机构可能会被授权从车辆中读取数据(例如数据可以从安全气囊控制单元读取出来以澄清事故)
- 如果法律要求，比亚迪也可能有义务根据要求向您所在国家/地区的政府当局披露数据，例如，在刑事犯罪调查的情况下。

## 您的数据保护权利

- 比亚迪坚定地尊重客户隐私，严格遵守所有数据保护法，尤其是一般数据保护条例(GDPR)和适用的当地法律。
- 根据这些法律，当其个人数据被处理时，车主拥有特定的权利：
- 数据主体拥有知情权、访问权、整改权、删除个人数据的权利(“被遗忘权”)和反对或限制处理个人数据的权利(或撤回之前给予的同意，以及移植数据的权利)
- 在某些情况下，这些权利可能会受到限制——例如，如果我们可以表明我们有处理您的数据的法律义务，或者如果向您提供信息将披露有关另一个人的个人数据，或者如果法律禁止我们披露这些信息。
- 在某些情况下，这可能意味着即使您撤回您的许可，我们也可以保留相关数据。

# 仪表组

## 2

<b>2-1 组合仪表.....</b>	<b>44</b>
组合仪表视图.....	44
仪表指示灯.....	45

## 组合仪表视图

## 液晶组合仪表



















- |        |          |
|--------|----------|
| ① 时间   | ⑥ 总里程    |
| ② 功率表  | ⑦ 续驶里程   |
| ③ 车速表  | ⑧ 挡位信息   |
| ④ 电量表  | ⑨ 行车模式信息 |
| ⑤ 车外温度 | ⑩ 能量回馈信息 |

## 仪表指示灯

### 指示灯/警告灯标识

	转向指示灯		小灯指示灯
	远光灯指示灯		后雾灯指示灯
	OK 指示灯		前雾灯指示灯*
	ECO 指示灯		SPORT 指示灯
	自动驻车指示灯		陡坡缓降指示灯*
	灯光总开关指示灯		智能远近光灯指示灯*
	放电指示灯		全天候灯指示灯
	ACC 待机状态指示灯 (灰色) *		ACC 巡航车速指示灯
	ACC 状态指示灯*		自动驻车指示灯待命指示灯 (白色)
	定速巡航控制指示灯		定速巡航主指示灯
	交通拥堵辅助(TJA)指示灯*		预测性碰撞报警指示灯(绿色)
	自动紧急制动故障警告灯*		智能钥匙系统警告灯

	胎压故障警告灯		主告警指示灯
	ESC OFF 警告灯		ESC 故障警告灯
	ABS 故障警告灯		驱动功率限制警告灯
	前照灯故障警告灯		雪地模式指示灯
	动力电池电量低警告灯		ACC 故障警告灯
	盲区监测指示灯*		预测性碰撞报警警告灯(红色)
	电机过热警告灯		电机冷却液温度过高指示灯
	安全带未系警告灯		安全气囊故障警告灯
	电子驻车指示灯		驻车系统故障警告灯
	转向系统故障警告灯		动力电池充电连接指示灯
	低压供电系统故障警告灯		动力电池过热警告灯
	动力电池故障警告灯		动力系统故障警告灯
	交通标志识别指示灯*		

## 警告灯/指示灯说明

### 智能钥匙系统警告灯

- 按下“启动/停止”按键，如果此时钥匙不在车内，则此警告灯点亮数秒，同时会伴随仪表蜂鸣器鸣响一声，组合仪表上显示“未检测到钥匙，请确认钥匙是否在车内”。
- 如果在车内携带有与车型匹配电子智能钥匙的情况下，按下“启动/停止”按键，此警告灯不会点亮，此时可以使车辆上电启动。
- 如果按下“启动/停止”按键后，警告灯闪烁，则表示钥匙电池电量不足。
- 钥匙不在车内，仪表提示“未检测到钥匙，请确认钥匙是否在车内”。

### 防抱死制动系统(ABS)故障警告灯

- 电源挡位位于“OK”挡时，此警告灯点亮。如果防抱死制动系统工作正常，则几秒后此灯熄灭。此后，如果系统发生故障，此灯将再次点亮直至故障消除。
- 当 ABS 故障警告灯点亮时（驻车系统故障警告灯熄灭），防抱死制动系统不工作，但是制动系统仍将正常工作。
- 当 ABS 故障警告灯点亮时（驻车系统故障警告灯熄灭），由于防抱死制动系统不工作，在紧急制动或在较滑路面上制动时车轮会抱死。
- 如果发生下列任何一种情况，则表示由警告灯系统监控的部件中发生故障，建议尽快与比亚迪汽车授权服务店联系检查车辆。
  - 电源挡位位于“OK”挡时，此警告灯不亮或持续点亮。
  - 驾驶中此警告灯点亮。

### 温馨提示

- 在操作中警告灯短暂点亮不表示有问题。
- 如果驻车系统故障警告灯和 ABS 故障警告灯同时点亮，立刻将车辆停在安全的地方并建议与比亚迪汽车授权服务店联系。因为此时制动时不但防抱死制动系统不起作用，车辆也将变得极端不稳定。



- 如果 ABS( 防抱死制动装置 ) 指示灯和制动系统指示灯同时点亮，并且 EPB 已被完全释放，则表明前后轮制动力分配系统也已失灵。



### 胎压故障警告灯

- 电源挡位位于“OK”挡时，此警告灯点亮。如果胎压监测系统工作正常，则几秒钟后此警告灯熄灭。如果系统发生故障，此警告灯将再次点亮。
- 当胎压故障警告灯点亮或闪烁，同时仪表信息显示屏显示“请检查胎压监测系统”，胎压显示界面数值位显示“---”时，表示胎压系统有故障。
- 当轮胎提示“信号异常”时，表示车辆所在位置胎压信号可能受到干扰或者胎压监测模块损坏。
- 当胎压故障警告灯快速闪烁，同时仪表信息显示屏胎压显示界面有一个或多个数值位变红时，表示对应轮胎处于快速漏气状态。
- 当胎压故障警告灯常亮，同时组合仪表胎压显示界面有一个或多个数值位变黄时，表示对应轮胎处于欠压状态。有一个或多个轮胎及温度数值变黄时，表示轮胎温过高。

如果发生任何一种上述情况，建议尽快与比亚迪汽车授权服务店联系检查车辆。



### 电子车身稳定装置（ESC）故障警告灯

- 电源挡位位于“OK”挡时，此警告灯点亮。如果 ESC 功能工作正常，则几秒后此警告灯熄灭。如果系统发生故障，此警告灯再次点亮直至系统故障消除。
- 当车辆在行驶过程中，ESC 故障警告灯闪烁时，表明 ESC 系统正在工作。
- 当 ESC 故障警告灯点亮时(ABS 故障警告灯、驻车系统故障警告灯熄灭)，ESC 车辆稳定性控制失效，但是防抱死制动系统及制动系统仍将正常工作。
- 当 ESC 故障警告灯点亮时(ABS 故障警告灯、驻车系统故障警告灯熄灭)，由于车辆稳定性控制系统不工作，所以在紧急转弯、紧急躲避前方障碍物时，车辆将处于极其不稳定的状态。
- 如果发生下列任何一种情况，则表示由警告灯系统监控的部件发生故障，建议尽快与比亚迪汽车授权服务店联系检查车辆：
  - 电源挡位位于“OK”挡时，此警告灯上电后一直不亮(无自检)。

- 驾驶中此警告灯持续点亮。
- 在行驶过程中，警告灯出现闪烁表示系统正在工作。

### 温馨提示

- 在操作中，警告灯短暂点亮不表示有问题。
- 如果 ABS 故障警告灯、制动系统警告灯点亮的同时，ESC 故障警告灯仍然点亮，建议立刻将车辆停在安全的地方并与比亚迪汽车授权服务店联系。因为此时制动时不但车辆变得极其不稳定，而且车辆防抱死制动系统完全不起作用。



### ESC OFF 警告灯

- 当“ESC OFF 开关”按下时，此灯应持续点亮，此时车辆稳定性控制系统不起作用。当再次按下“ESC OFF 开关”后，此灯应熄灭，且车辆稳定性控制系统功能恢复正常。

### 温馨提示

- 如果 ESC OFF 警告灯点亮时，在紧急转弯以及躲避突然出现的障碍物时，驾驶员务必提高警惕并保持低速行驶。因为此时制动时 ESC 系统功能不起作用，车辆将会变得不稳定。



### 驱动功率限制警告灯

当整车动力受到限制时，此指示灯点亮，建议及时与比亚迪汽车授权服务店联系。



### 前照灯故障警告灯

- 当警告灯为黄色时表示前照灯故障，建议将车辆送到比亚迪汽车授权服务店进行检查。



### 主告警指示灯

- 此指示灯点亮时表示应注意，信息显示区有故障提示或警示信息。



### 安全带未系警告灯

- 电源挡位位于“OK”挡时，若前排任一座椅安全带未扣紧，则座椅安全带指示灯点亮。直至扣紧安全带，否则指示灯持续点亮。



### 安全气囊故障警告灯

- 电源挡位位于“OK”挡时，此警告灯点亮，如果安全气囊系统工作正常，则几秒后此警告灯熄灭。此警告灯用于监控安全气囊 ECU、碰撞传感器、充气装置、警告灯、接线和电源。
- 如果发生下列任何一种情况，则表示由警告灯系统监控的部件中某处发生故障，建议尽快与比亚迪汽车授权服务店联系检查车辆：
  - 电源挡位位于“OK”挡时，此警告灯上电后一直不亮或持续点亮。
  - 驾驶中此警告灯点亮。



### 驻车系统故障警告灯

当制动液位低且制动系统故障时，此警告灯点亮，如果发生下列任何一种情况，请立刻将车辆停在安全的地方，并建议与比亚迪汽车授权服务店联系。

- 电源挡位位于“OK”挡且当制动液液位低时，此警告灯点亮时。

#### 温馨提示

- 在制动液液位低的状态下，持续进行驾驶非常危险，请勿持续进行驾驶。
- 启动车辆后，如果制动液液位正常，并且电子驻车系统正常工作时（电子驻车开关拉起、释放正常，没有提示“请检查电子驻车系统”），此故障警告灯常亮。
- 驻车制动故障警告和 ABS 故障警告灯同时点亮时。

#### 温馨提示

- 在操作中此警告灯短暂点亮不表示有问题。

## 转向系统故障警告灯

- 转向系统出现故障，此警告灯常亮时，建议将车辆送到比亚迪汽车授权服务店进行检查。

### 温馨提示

- 转向系统采用电机来减小转动转向盘所需的力。
  - 转动转向盘时，可能会听到电机工作的声音（“嗡嗡”声）。这并不表示出现了故障。
  - 转向盘打到极限位置的持续时间不超过 5s，否则会启动温度保护导致转向沉重或损坏。
- 长时间频繁的原地转动转向盘时，转向系统故障警告灯未点亮，但感觉转向沉重，此现象为非故障模式。
    - 如果长时间频繁的原地转动转向盘，则转向系统的助力效果会降低，以防系统过热，导致在操作转向盘时感到沉重。如果发生这种情况，则应避免频繁转动转向盘或停车断电，10min 内系统恢复正常。

### 警告

- 如果转向系统故障警告灯点亮，请立刻将车辆停在安全的地方并建议与比亚迪汽车授权服务店联系。

## 低压供电系统故障警告灯

- 非充放电时此灯用于警告 DC 模块及蓄电池模块的工作状态。
- 充电时此灯用于警告充电系统故障。
- 如果在驾驶中此灯点亮，表示 DC 系统或低压供电系统存在问题。关闭空调、风扇等，在确保安全的前提下，请立即靠边停车，并建议尽快联系比亚迪汽车授权服务店进行救援。

## 动力系统故障警告灯

- 如果动力系统发生故障，此警告灯点亮。
- 如果发生下列任何一种情况，则表示由警告灯系统监控的部件中某处发生故障，建议尽快与比亚迪汽车授权服务店联系检查车辆：

- 电源挡位位于“OK”挡时，此警告灯持续点亮。
- 驾驶中此警告灯点亮。

### 注意

- 尽量不要在警告灯点亮的情况下驾驶车辆，建议尽快联系比亚迪汽车授权服务店进行检查确认问题。



### 动力电池过热警告灯

- 如果此指示灯点亮，表示动力电池温度太高，须停车降温。动力电池过热警告灯闪烁时，建议立即安全停车并尽快撤离车辆。
- 在下列工作条件中，动力电池可能会产生过热现象，例如：
  - 在炎热的天气进行长时间长途爬坡。
  - 在长时间停停走走交通状态，频繁急加速、急刹车的状况，或长时间车辆运转得不到休息的状况。



### 动力电池故障警告灯

- 当整车电源挡位刚切换到“OK”挡电时，此灯点亮。如果动力电池系统工作正常，则几秒钟后此灯熄灭。此后，如果系统发生故障，此灯将再次点亮。建议尽快与比亚迪汽车授权服务店联系检查车辆。
- 如果发生任何一种下列情况，则表示由警告灯系统监控的部件发生故障，建议尽快与比亚迪汽车授权服务店联系检查车辆。
  - 当整车处于“OK”挡电时，此灯持续发亮。
  - 驾驶中此灯持续或偶然点亮。



### 电机冷却液温度过高指示灯

- 如果此指示灯点亮，表示电机温度过高，建议立即安全停车并尽快撤离车辆，尽快与比亚迪汽车授权服务店联系检查车辆。

## 仪表其他故障说明

仪表可能出现以下故障提示信息，请按照推荐的处理方法进行操作

显示图标	故障提示	处理方法
	请检查车载充电系统	车载充电系统有故障，请检查充电连接有无异常，重新连接充电设备。如不能解决，建议与比亚迪汽车授权服务店联系。
	请检查车辆网络	表示当前车辆的数据网络可能存在故障，应立即停车，并建议与比亚迪汽车授权服务店联系。
	请检查前照灯系统	表示前照灯系统有故障，建议与比亚迪汽车授权服务店联系。
	请检查预测性碰撞报警系统*	表示预测性碰撞报警系统有故障，请停车，建议与比亚迪汽车授权服务店联系。
	自动紧急制动功能受限*	表示自动紧急制动系统有故障，请停车，建议与比亚迪汽车授权服务店联系。
	请检查 BSD 系统*	表示变道盲区监测系统有故障，请停车，建议与比亚迪汽车授权服务店联系。
	盲区监测功能受限*	表示盲区监测功能受限，请停车，建议与比亚迪汽车授权服务店联系。
	请检查挡位系统	表示挡位控制器存在故障，应立即停车，并建议与比亚迪汽车授权服务店联系。
	请检查多功能视频控制器*	表示多功能视频控制器有故障，请停车，建议与比亚迪汽车授权服务店联系。
	多功能视频控制器功能受限*	表示多功能视频控制器功能受限，请停车，建议与比亚迪汽车授权服务店联系。
	环境受限 智能摄像头不可用*	表示智能摄像头不可用，请停车，建议与比亚迪汽车授权服务店联系。
	请检查车道偏离系统*	表示车道偏离系统有故障，请停车，建议与比亚迪汽车授权服务店联系。
	请检查智能领航/车道保持系统*	表示智能领航/车道保持系统有故障，请停车，建议与比亚迪汽车授权服务店联系。
	智能领航/车道保持功能受限*	表示智能领航/车道保持功能受限，请停车，建议与比亚迪汽车授权服务店联系。



# 控制器的操作

## 3

<b>3-1 车门和钥匙.....</b>	<b>56</b>
钥匙简介.....	56
闭锁/解锁车门.....	59
智能进入和智能启动系统.....	69
儿童锁.....	71
<b>3-2 座椅.....</b>	<b>73</b>
座椅须知.....	73
前排座椅调节.....	74
后排座椅折叠.....	75
头枕.....	76
<b>3-3 转向盘.....</b>	<b>77</b>
转向盘.....	77
<b>3-4 开关.....</b>	<b>82</b>
灯光开关.....	82
雨刮开关.....	87
右前门开关组.....	89
里程切换开关.....	93
驾驶辅助开关组.....	93
乘员侧车窗控制开关.....	94
紧急告警灯开关.....	94
模式开关组.....	95
PAB 开关*.....	96
天窗开关.....	97
室内灯开关.....	100



## 钥匙简介

钥匙包括电子智能钥匙、机械钥匙(安装在电子智能钥匙内)和 NFC 卡片钥匙\*。

### 智能钥匙

电子智能钥匙——携带电子智能钥匙按左右前门微动开关，可以解/闭锁所有车门；还可通过智能钥匙上按键进行车门解/闭锁、背门开启及遥控启动等功能。

- ① 指示灯
- ② 闭锁按键
- ③ 解锁按键
- ④ 后背门开启按键
- ⑤ 启动/熄火按键
- ⑥ 机械钥匙

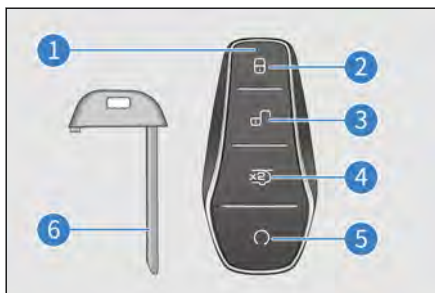

### ⚠ 注意

- 智能钥匙是一个电子元件，应遵守以下说明，以防损坏智能钥匙：
  - 请勿将智能钥匙放置在高温处，例如仪表台上。
  - 请勿将智能钥匙随意拆解。
  - 请勿用智能钥匙用力敲击其它物体或使其落地。
  - 请勿将智能钥匙浸入水中或在超声波洗涤器中清洗。
  - 请勿将智能钥匙与放射电磁波的装置放在一起，例如移动电话。
  - 请勿在智能钥匙上附加任何会切断电磁波的物体(例如金属密封件)。
  - 可给同一辆车登记备用钥匙。有关详细说明，建议您与比亚迪汽车授权服务店联系。

### ▲ 注意(续)

- 如果智能钥匙不能在正常距离内操作车门，或钥匙上的指示灯暗淡、不亮时：
  - 检查附近有无干扰智能钥匙正常操作的无线电台或机场的无线电发射器。
  - 智能钥匙的电池电量可能已耗尽。检查智能钥匙内的电池。如需更换电池，建议您联系比亚迪汽车授权服务店。
- 如果丢失智能钥匙，建议您尽快与比亚迪汽车授权服务店联系，避免车辆被盗或发生意外事故。
- 请勿擅自更改发射频率、加大发射功率(包括额外加装发射频率放大器)，请勿擅自外接探测天线或改用其它发射探测天线。
- 使用时请勿对各种合法的无线电通信业务产生有害干扰；一旦发现有干扰现象时，应立即停止使用，并采取措施消除干扰后，方可继续使用。
- 使用微功率无线电设备，必须远离各种无线电业务的干扰或工业、科学及医疗应用设备的辐射干扰。
- 请勿在飞机和机场附近使用。
- 植入心脏起搏器或心脏去纤颤器的人应远离智能进入和启动系统的探测天线，因为电磁波会影响此类器械的正常使用。
- 除了植入心脏起搏器或心脏去纤颤器的用户，使用其它电子医疗器械的用户，也应向制造厂咨询在电磁波的影响下使用该器械的相关信息。电磁波可能会对这类医疗器械的使用产生难以预料的后果。
- 离开车辆时，务必随时携带钥匙并锁止车辆，切勿将人员(尤其是儿童)单独留在车内。

## 机械钥匙

机械钥匙(在电子智能钥匙内)——可实现右前车门的解锁和闭锁。不使用时，应确保将机械钥匙放回智能钥匙。

### 取出机械钥匙

先按箭头②的方向向下按住锁扣，同时将锁扣部分的锁止结构按箭头①的方向拉开，即可向上掰开钥匙后盖，从智能钥匙后盖中取出机械钥匙。



■ 机械钥匙使用完毕，按②按键的同时原路径放回即可。

### 钥匙号码牌

■ 机械钥匙号码标示在号码牌上。如果钥匙丢失或需要备用时，建议到比亚迪汽车授权服务店利用钥匙号码来复制。



### **i** 温馨提示

- 务必将号码牌存放在安全的地方妥善保存，请勿放在车中。
- 建议用户记下钥匙号码，并将此号码存放在安全的地方。

### NFC 卡片钥匙\*

■ NFC 钥匙——携带 NFC(卡片) 钥匙放在右后视镜上面的标示处，在车辆熄火状态下可以解/闭锁所有车门。

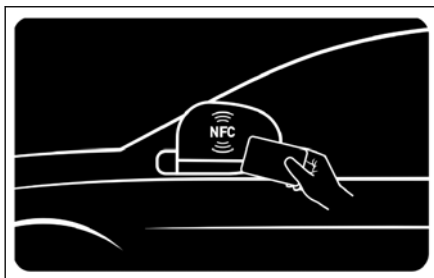

### ▲ 注意

- NFC 卡片是一个电子产品，应遵守以下说明，以防导致 NFC 卡片功能失效或损坏 NFC 卡片：
  - 请勿在无线充电器开启时，将 NFC 卡片放置在充电区域。
  - 请勿在使用 NFC 卡片时附加任何会切断电磁波的物体（例如金属密封件、金属手机后壳等）。
  - 请勿将 NFC 卡片放置在高温处，例如仪表台上。
  - 请勿用力弯折 NFC 卡片。
  - 请勿将 NFC 卡片与其他硬物放在一起。
- NFC 卡片为近场通讯，识别需要完全贴合，所以需要注意放置 NFC 的位置。
  - NFC 卡片的识别距离在 1-2cm 以内。
  - 可能需要贴住外后视镜来实现 NFC 卡的识别。
  - 识别时间可能会花费 1~2s。
- NFC 智能卡片是基于 NFC 通讯方式为车辆配置的一把钥匙，为保障您的车辆的安全性，请妥善保管，若遗失，建议立即到比亚迪汽车授权服务店重新配置卡片以屏蔽丢失的卡片。

## 闭锁/解锁车门

### 机械钥匙闭锁/解锁

将钥匙插入锁孔并转动，然后拔出钥匙，拉动车门把手，打开车门。

- 解锁主驾车门：顺时针转动钥匙
- 闭锁主驾车门：逆时针转动钥匙

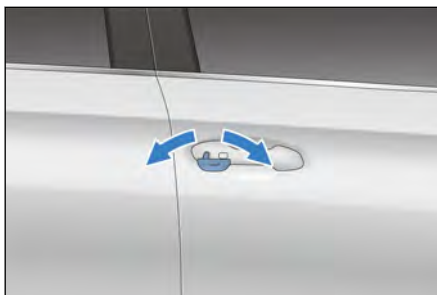

### ▲ 注意

- 拔出机械钥匙后，拉动主驾车门把手，才能打开车门。

### 门板扣手打开车门

- 在整车解锁状态下，拉动一次扣手，即可在车内打开车门。
- 在整车闭锁状态下，连续拉动两次扣手，才可在车内打开车门。

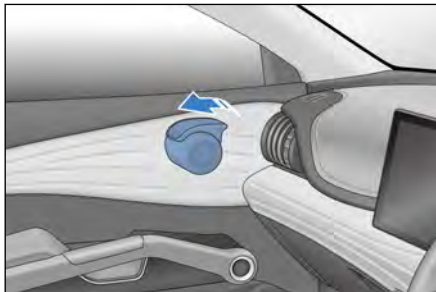

### ▲ 警告

- 请勿让儿童把玩门扣手，以免行车过程中误开车门，引起意外风险。
- 有儿童在车内时，请确认开启儿童锁功能。

### ▲ 注意

- 由于车型配置儿童锁，后门需在儿童锁解锁的情况下在车内拉动扣手才有效，否则在车内无法打开车门。

### 智能钥匙闭锁/解锁

- 无线遥控功能用于在近距离对所有车门解锁或闭锁，以及实现附加功能。
- 携带已登记的智能钥匙进入激活区域时，缓慢而稳固地按下智能钥匙上的按键即可为所有车门闭锁或解锁。

闭锁：🔒

- 整车电源挡位处于“OFF”挡，所有车门及前舱盖关闭时，按下闭锁按键，所有车门同时闭锁。此时外后视镜折叠（开关为自动(AUTO)挡），转向信号灯闪烁 1 次。检查所有车门是否牢固锁止。
- 如果任一车门、前舱盖或后背门未关闭，转向信号灯不闪烁，同时喇叭鸣响 1 声。



### 解锁:

- 当车门为闭锁状态时，携带有效智能钥匙，缓慢而稳固地按下外侧车门把手的微动开关按键。所有车门解锁，外后视镜展开\*，转向信号灯闪烁 2 次。
- 如果电源位于启动状态，则用“解锁”按键或“闭锁”按键无法解/闭锁车门。
- 用电子智能钥匙解锁所有车门时，即使车门未打开，车内灯也有可能（开启室内灯开关“门控”挡将会点亮）点亮 16s，然后熄灭。
- 防盗状态下，使用智能钥匙解锁车门后，请在 30s 内打开任一车门。否则，所有车门将自动闭锁。
- 在锁车状态下将钥匙放在车内或后备箱，关上后背门，为了不将钥匙锁在车内，车辆会主动解锁，且伴随有转向信号灯闪烁 2 次。
- 配备四门防夹功能时：如果一直按住“闭锁”或“解锁”按键，闭锁或解锁功能也不会重复，需松开按键并再次按下“闭锁”或“解锁”按键，长按“闭锁”按键时，可自动升起四门玻璃。

### 温馨提示

- 如果整车电源挡位处于非“OFF”挡，则用解/闭锁按键无法解/闭锁车门。

### 遥控钥匙打开后背门

- 双击按智能钥匙上的“后背门解锁”按键，打开后背门，此时转向信号灯闪烁 2 次。

### 温馨提示

- 离开车辆时，请随身携带智能钥匙。

### 智能钥匙寻车操作

- 当车辆处于防盗状态下，按下闭锁按键，车辆将发出一声长鸣，且转向灯闪烁 15 次。当无法确认自己车辆的位置时，可使用此功能寻找车辆具体位置。
- 当车辆处于寻车状态时，再次按下闭锁按键，则重新进入下一次寻车状态。

### 智能钥匙升/降窗

- 整车电源挡位处于“OFF”挡：
  - 长按智能钥匙闭锁按键，可以实现四门玻璃自动上升功能。
  - 长按智能钥匙解锁按键，可以实现四门玻璃自动下降功能。

### 警告

- 当使用遥控升窗功能时，请注意车内乘员安全，在确保不卡住或夹住乘员的任何身体部位时，再进行操作。

### 温馨提示

- 用户可通过  → 车辆设置 → 门窗和锁设置界面开启或关闭长按遥控钥匙解/闭锁开/关窗功能（以实车配置为准）。

## 微动开关闭锁/解锁

### 闭锁操作

- 整车电源挡位处于“OFF”挡，车门关闭且未锁止时，携带有效智能钥匙进入激活区域，按下前车门把手上的微动开关。所有车门同时闭锁，此时，转向信号灯闪烁一次。
- 如果任一车门、前舱盖或后背门未关闭，使用微动开关依然可以对关闭的车门进行闭锁，但是转向信号灯不闪烁，同时喇叭鸣响 1 声。



### 解锁操作

- 在防盗状态下，携带有效智能钥匙进入激活区域时，按下前车门把手上的微动开关，所有车门同时解锁，转向信号灯闪烁两次。
- 防盗状态下，使用解锁功能后，请在 30s 内打开车门。否则，所有车门将自动重新闭锁。
- 下列情况，按下微动开关将不进行解/闭锁：
  - 打开或关闭车门的同时，按压微动开关。
  - 整车电源挡位处于非“OFF”挡时。
  - 智能钥匙留在车内时。

### **i** 温馨提示

- 如果智能钥匙距离车门外把手或车窗太近，则可能不会激活进入功能。

## 微动开关升/降窗

- 整车电源处于“OFF”挡时，携带有效智能钥匙，长按前车门把手微动开关，可以实现四门玻璃自动上升/下降（用户可通过多媒体→车辆设置→门窗和锁设置界面开启或关闭，长按微动开关匙解/闭锁或开/关窗功能）。



## NFC 钥匙闭锁/解锁\*

- 携带 NFC 卡片贴近右侧外后视镜 NFC 标识处。

### 闭锁车门:

- 整车电源挡位处于“OFF”挡，车门关闭且未锁止，将 NFC 卡片靠近右前外后视镜上指令区域，所有车门同时闭锁。此时，转向信号灯闪烁 1 次。

### 解锁车门:

- 在防盗状态下，携带 NFC 卡片靠近右前外后视镜上指令区域，所有车门同时解锁。转向信号灯闪烁 2 次。
- 防盗状态下，使用 NFC 卡片解锁后，请在 30s 内打开车门。否则所有车门将自动重新闭锁。
- 使用 NFC 卡片解锁后，在 10min 内提供用户启动权限，此权限在“OFF”档闭锁解除。
- 下列情况，NFC 卡片靠近右前外后视镜上指令区域将不进行解 / 闭锁：
  - 打开或关闭车门的同时，NFC 卡片靠近右前外后视镜上指令区域。
  - 整车电源挡位处于非“OFF”挡时。

### ▲ 注意

- 免钥匙启动权限时效最长不超过 10min。

## 后背门闭锁/解锁

### 智能钥匙打开/关闭后背门

装有电动尾门系统时，双击智能钥匙上的“后背门开启”按键，后背门打开，此时转向信号灯闪烁 2 次。再单击“后背门开启”按键，后背门打开动作停止，再双击，后背门反向运动。



**i 温馨提示**

- 后背门在打开或关闭的过程中，再次操作后背门开启按键，后背门停止当前动作。

**从车内打开/关闭后背门\***

- 后背门处于关闭状态时，拉一次此开关，后背门则会解锁并开启到设定位置(默认最大高度)。
- 后背门在打开过程中，再次拉此开关，后背门立即平稳的停在当前位置。



- 后背门处于开启状态时，拉起此开关 1s 以上，则后背门会自动关闭，松手后立即停止关闭。

**后背门外开关打开后背门**

- 整车解锁时，按下后背门外开关，后背门即可打开。
- 整车闭锁时，携带本车有效智能钥匙，按下后背门外开关，后背门即可打开。

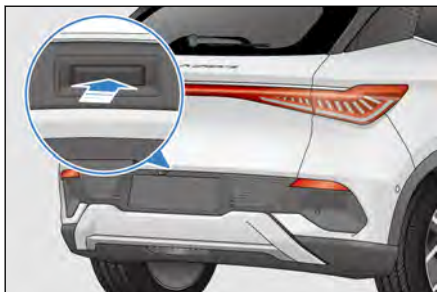
**i 温馨提示**

- 后背门在动作过程中，按下后背门外开关，后背门停止当前动作。

**电动关闭后背门\***

### ①后背门关闭按键\*

- 当后背门处于打开静止状态时，按下后背门关闭开关，后背门执行关闭动作。
- 若在关闭的过程中再次按下后背门关闭开关，则后背门停止在当前位置。若后背门动作过程中停止后再次按下后背门关闭开关，后背门则执行相反动作。



### ②整车闭锁按键\*

整车电源挡位处于“OFF”挡，后背门处于打开状态时，携带有效智能钥匙，按下闭锁开关，后背门关闭且闭锁整车，同时进入防盗状态。

#### 手动关闭后背门\*

整车解锁状态下，可手动关闭后背门。

#### ⚠ 注意

- 电动关闭后背门前，需确认车门、车窗、天窗等是否已关好，以免造成财产损失。

### 后背门紧急解锁

后背门锁扣正上方有个紧急解锁盖板，打开盖板，拉动里面紧急解锁拉绳或拨杆，即可在车内紧急开启后背门。

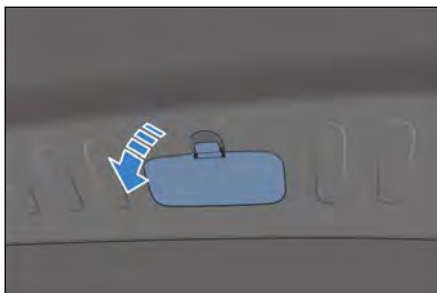

#### i 温馨提示

- 整车断电时，可从车内紧急解锁后背门。

### 后背门打开高度设置\*

- 将后背门手动或自动开启至所需位置并将其保持在该位置，长按后背门内开关 3s 以上，扬声器鸣叫 1s，提示后背门当前高度设置成功。
- 用户可通过多媒体 → 车辆设置 → 门窗和锁设置界面进入“后背门开启高度”设置界面，对后背门的高度进行设置。

### 防夹功能

如果电动后背门在关闭的过程中受到阻碍其运动的力，则后背门将自动反向打开；若是打开的过程中受到阻碍其运动的力，则立即停止动作。

### 如果后背门电动功能失效

手动完全关闭后背门即可恢复电动功能。

### 重新连接机舱蓄电池时

需手动关闭后背门，电动后背门才可正常工作。

#### 警告

- 操作后背门时请遵守下列注意事项，否则可能夹住身体的某部分而导致严重伤害甚至危及生命。
  - 切勿使用身体的某个部位来故意激活防夹功能。
  - 如果附近有人，则确保其安全并告知后背门即将打开或关闭。
  - 关闭后背门时，应特别小心防止手指等被夹住。
  - 打开或关闭后背门时，彻底检查以确保周围区域安全。
  - 车辆行驶时，请关好后背门。
  - 打开后背门之前清除沉重的负载，如雪和冰。否则可能导致后背门在打开后突然再次关闭。
  - 后背门电动开启或关闭过程中，请勿手动操作后背门。
  - 有风的天气里打开或关闭后背门时要小心，因为其可能因强风而突然移动。
  - 后背门即将完全关闭前，如果有物体被夹住，则防夹功能可能不起作用。
  - 如果后背门未完全打开，则其可能突然关闭。在斜坡上打开或关闭后背门比在水平地面上要费力，所以应小心后背门意外地自行打开或关闭。使用行李箱之前，确保后背门完全打开并固定。

### 警告(续)

- 根据被夹物体的形状，防夹功能可能不起作用。小心请勿让手指或任何其他物体被夹住。

## 中控门锁闭锁/解锁

### 用中控门锁开关实现整车解锁和闭锁

请参见本章节中的右前门开关组的[中控门锁](#)。

### 车门的自动闭锁和解锁

- 当 PAD 内功能设置项开启时，整车处于 OK 挡，车速由 $\leq 8\text{Km/h}$  转为  $> 8\text{Km/h}$  时，若当前所有车门处于关闭状态，且有车门没有闭锁，则控制四门门锁电机闭锁。
- 按下“启动/停止”按键，整车电源挡位从“OK”转为“OFF”挡时，所有车门自动解锁。

### 所有车门的同時闭锁和解锁

- 当车辆没有进入防盗模式，整车闭锁后，中控门锁闭锁按键的背光灯会点亮，在整车处于解锁状态时，背光灯熄灭。
- 按下中控门锁闭锁按键，所有车门将同时闭锁，此时外部开启失效，欲打开车门，需先拉动内扣手一次，此门门锁实现解锁，再一次拉动内扣手时此车门打开。

## 整车紧急机械锁止

当中控锁系统或智能钥匙失效时，可利用机械钥匙进行紧急闭锁或解锁。

## 闭锁

1. 从智能钥匙中取出机械钥匙。
2. 打开除主驾外的其它三个车门，用机械钥匙齿沿箭头方向，向下拨动白色滑片，如图所示，将车门关闭即可锁止。



3. 将主驾外的其它三个车门锁止后，再打开主驾车门。
4. 将机械钥匙插入车门锁孔，施加一定力量沿逆时针旋转钥匙至最大角度，机械钥匙复位到初始位置并将其拔出(请参见本章节的[机械钥匙闭锁/解锁](#))。

## 解锁

1. 从智能钥匙中取出机械钥匙。
2. 将机械钥匙插入车门锁孔，施加一定力量沿顺时针旋转钥匙至最大角度，机械钥匙复位到初始位置并将其拔出。
3. 进入车内后，操作内扣手两次进行除主驾外的其它三个车门解锁。

## 智能进入和智能启动系统

携带智能钥匙可为车门解/闭锁并启动车辆。

### 进入功能

携带智能钥匙，可为车门解锁或闭锁。(详细请参见本章节的[智能钥匙闭锁/解锁](#))

### 启动功能

携带智能钥匙，踩下制动踏板，按下“启动/停止”按键，启动车辆(详细请参见[车内启动车辆](#))。

### 探测天线位置

- ①位于车厢内的探测天线
- ②位于车厢外的探测天线

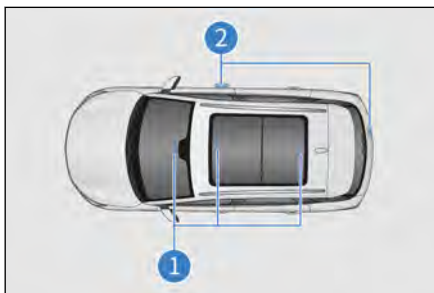

### 激活区域

已登记的智能钥匙在激活区域内时，智能进入和启动功能方可生效。

- ①进入功能激活区域——距前门把手和后背门外开关大约 1m 的范围内。
- ②启动功能激活区域——车厢内。

其他车辆的智能钥匙接近本车的智能钥匙时，车门解锁的时间可能要比平时长一些，属正常现象。

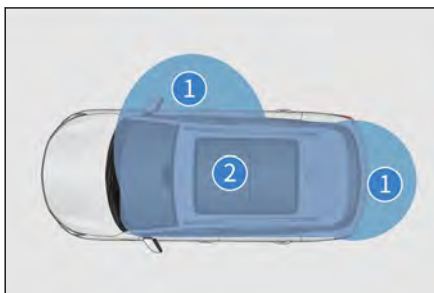

### **i** 温馨提示

在下列情况下，智能进入和启动系统可能不会正常工作：

- 当附近有释放强电磁波的设施，例如电视塔、发电站、广播站时。
- 将智能钥匙与通讯装置一同携带时，比如双向无线电通讯设备或移动电话。
- 当智能钥匙与金属物体接触或被其覆盖时。
- 迅速操作车门把手时。
- 智能钥匙接近车门把手时。
- 当他人附近的另一辆车上操作无线遥控功能时。
- 当智能钥匙电池电量耗尽时。
- 智能钥匙在高压设备或产生噪音的设备附近时。
- 当智能钥匙在同其他车辆智能进入和启动系统的钥匙或其他发射无线电波的装置一起携带时。

### 温馨提示(续)

- 即使在激活区域内，但在某些位置(如仪表盘上、杂物箱内、地板上)智能钥匙也可能不会正常工作。
- 如果智能进入系统不正常工作，无法进入车内时，则可使用附在智能钥匙上的机械钥匙为驾驶员侧车门解锁和闭锁，或者用无线遥控功能为所有车门解锁和闭锁。
- 按下“启动/停止”按键时，启动功能不能正常起作用，可能由下列原因引起：
  - 如果智能钥匙不起作用，组合仪表上的智能钥匙系统警告灯点亮，且组合仪表显示提示信息“钥匙电量低，请尽快更换电池”，则钥匙的电池电量可能已耗尽。
- 如果智能进入和智能启动系统因系统故障不能正常运行，建议携带所有智能钥匙到比亚迪汽车授权服务店进行维修

### 节约电量

- 即使没有驾驶车辆，智能钥匙和车辆之间也进行通信。因此，请勿将智能钥匙留在车内或距离车辆 2m 的范围内。
- 如果智能钥匙长期接收强电磁波，则电池电量会急速耗尽。智能钥匙必须与以下器材保持至少 1m 的距离：
  - 电视机
  - 个人电脑
  - 无线电话充电器
  - 电灯架
  - 荧光台灯

## 儿童锁

儿童锁是为防止坐在后排座椅上的儿童无意中打开后排车门而设计的，左后门、右后门的侧面均有儿童锁装置。



① 儿童锁功能开启按键

② 儿童锁功能关闭按键

按下儿童锁按键，乘员无法从车内打开后车门。欲打开后车门，需使用车门外的车门把手。

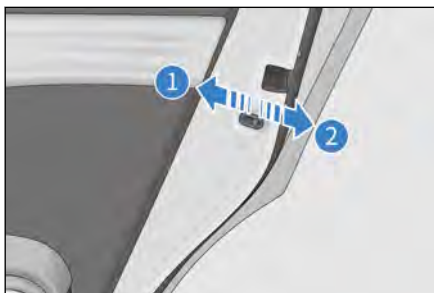

### 注意

- 驾驶之前，特别是有儿童在车中时，须确认车门关闭并开启儿童锁功能。
- 正确使用安全带并开启儿童锁，有助于防止驾驶员和乘客在发生事故时被甩出车外，同时也能防止车门意外打开。

## 座椅须知

车辆在行驶中，车内所有乘员都必须将座椅靠背垂直向上，背部靠紧座椅靠背并且正确使用安全带。

### ⚠ 警告

- 车中乘员没有正确坐好之前，请勿驾驶车辆。
- 禁止坐在折叠的座椅靠背上部、后备箱中或是货物上。否则在紧急制动或发生碰撞时，没有正确坐在座椅上或没有正确佩戴安全带的人员可能受到严重伤害。
- 在行驶中，请勿让乘员站起或在座椅间移动。否则在紧急制动或发生碰撞时，乘员可能会受到严重伤害。

### ⚠ 注意

- 调节驾驶员座椅，使脚踏板、转向盘和仪表板控制器都位于驾驶员容易控制的范围之内。

### i 温馨提示

- 车辆在行驶中禁止驾驶员调节座椅，以免座椅产生不测的移动而导致驾驶员对车辆失去控制。
- 调节座椅时，注意请勿让座椅撞到乘员或行李。
- 手动调节座椅前后位置完毕之后，须前后滑动，确认座椅已锁定。
- 调节完座椅靠背，将身体向后倚靠，确认座椅靠背已锁定。
- 请勿在座椅下放置物体，这会影响座椅锁定机构或意外地将座椅位置调节杆推向上方，造成座椅突然移动，导致驾驶员对车辆失去控制。
- 调节座椅时，手请勿放在座椅下边或靠近运作中的部件，否则，手或手指可能会被轧伤。

## 前排座椅调节

### 前排座椅电动调节

前排电动座椅位置调节包括座椅前后、座垫上下、和靠背角度调节。根据您的实车配备的功能对应以下调节方法。

#### ①座椅位置调节开关

- 前、后拨动座椅位置调节开关，可调节座椅前、后位置。
- 上、下调节开关后端，可调节主驾座椅上下位置。

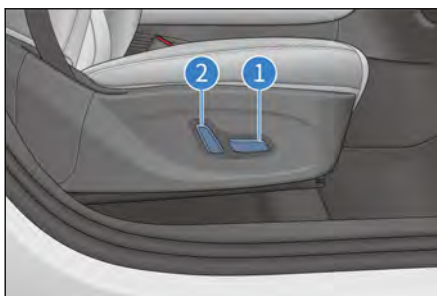

#### ②靠背角度调节开关

前、后拨动靠背角度调节开关上端，可调节靠背角度。

### ⚠ 注意

- 松开开关会使座椅停在该位置，请勿在座椅下面放置任何物品，否则可能妨碍座椅的运行。

### 加热系统\*

- 加热系统通过多媒体屏操作按键控制前排座椅加热功能的开启及关闭。
- 在多媒体主页“下拉栏”，可调取座椅加热设置按键。



### 加热系统调节

- 座椅加热：用户通过操作座椅加热开关，来控制加热垫工作的挡位，加热功能分为两个挡位：高温挡、低温挡。
  - 每次上电后加热指示灯的初始状态均为熄灭。
  - 第一次按下开关，座椅加热器工作在高温挡，同时两个加热指示灯点亮。
  - 第二次按下开关，则座椅加热垫工作在低温挡，第一个指示灯点亮，第二个指示灯熄灭。
  - 第三次按下开关，此时关闭加热功能，两个指示灯均熄灭。

## 后排座椅折叠

- 靠背翻转放平
  - 垂直椅背拉动拉绳。
  - 推动靠背往前或后使其翻转。往前翻转至靠背和坐垫接触，往后翻转至靠背锁止位置(听到锁止声)。

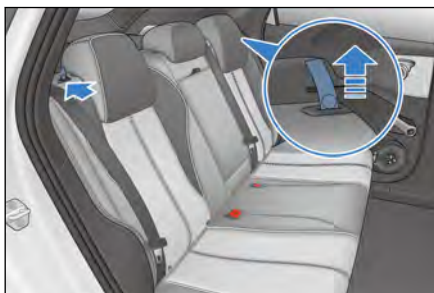

## 头枕

### 头枕调节

1. 提升头枕  
向上拉起头枕到合适位置并听到锁止声后松开。
2. 降低头枕  
按住头枕高度调节按钮，降低头枕到合适位置并听到锁止声后松开。
3. 取下头枕

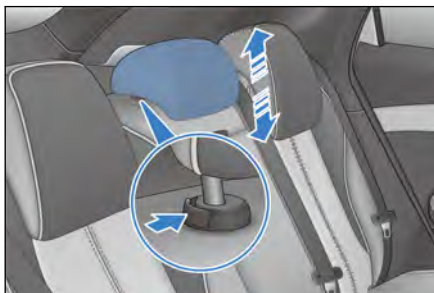

按住头枕高度调节按钮，拔下头枕，松开按钮。

#### 4. 安装头枕

将头枕连杆插入衬套中，并保持凹槽朝前。按住头枕高度调节按钮，向下按头枕到合适位置并松开。

### 温馨提示

- 头枕能让您及乘员避免发生颈部损伤和其它头部伤害。将头枕调节到乘员的后脑勺正好对准头枕中央时，头枕方能发挥最大的保护作用。根据乘员实际身高将头枕调节至合适位置。
- 调节头枕高度，使其中心与耳朵上部平齐。
- 头枕调节完毕后，确保锁定在新的位置上。
- 请勿驾驶未装有头枕的车辆。
- 请勿系任何东西在头枕杆上。

## 转向盘

### 转向盘开关组



- |           |           |
|-----------|-----------|
| ① 全景影像*   | ⑧ 电话按键    |
| ② 旋转按键    | ⑨ 语音识别按键  |
| ③ 自适应巡航按键 | ⑩ 向右按键    |
| ④ 车距+*    | ⑪ 模式按键    |
| ⑤ 拨杆      | ⑫ 滚轮      |
| ⑥ 车距-*    | ⑬ 仪表/返回按键 |
| ⑦ 智能领航按键  | ⑭ 向左按键    |

电源挡位处于“OK”挡时，音响控制开关可用。

#### 左侧按键

巡航开关\*

- 开启或关闭巡航系统。

**i 温馨提示**

- 有关巡航功能的使用说明，请参考[自适应巡航系统设置\\*](#)

+/-复位\*

- 激活自适应巡航系统(ACC)系统并调用上一次系统设置参数。

-/-设定\*

- 将当前车速设置为目标巡航车速。

车距-\*

- ACC 巡航跟车功能中调整与前车的时距，减小一档，共四挡。

车距+\*

- ACC 巡航跟车功能中调整与前车的时距，增加一档，共四挡。

取消按键

- 取消巡航激活状态，系统由激活转为待机状态。

智能领航按键

- 开启或关闭智能领航功能。

旋转按键

按下旋转按键，可旋转多媒体显示屏。

全景影像\*

- 全景模式下，关闭全景；非全景模式下，打开全景。

**右侧按键**

滚轮

1. 多媒体

- 向上转动滚轮：单步增大音量，直至音量最大值停止。
- 向下转动滚轮：单步降低音量，直至音量最小值停止。
- 向下按动滚轮：为静音功能。

2. 仪表

- 向上转动滚轮：仪表菜单模式时，向上选择二/三级菜单项。
- 向下转动滚轮：仪表菜单模式时，向下选择二/三级菜单项。
- 向下按动滚轮：
  - 仪表菜单模式时，进入当前选项的下一级菜单或确定当前设置。

## 左/右按键

### 1. 多媒体

- 电台模式下：
  - 长按◀按键，自动搜寻上一强信号电台（调低频率）。
  - 短按◀按键，向上选择预存电台。
  - 长按▶按键，自动搜寻下一强信号电台（调高频率）。
  - 短按▶按键，向下选择预存电台。
- 通用串行总线(USB)/蓝牙音乐/第三方音乐 APP 等模式下：
  - 短按◀按键，播放上一首（曲目号 - 1）。
  - 短按◀按键，蓝牙通话记录、电话簿界面，短按向上选择。
  - 短按▶按键，播放下一首（曲目号 + 1）。
  - 短按▶按键，蓝牙通话记录、电话簿界面，短按向下选择。

### 2. 仪表

- 仪表菜单模式时：
  - 按下◀按键，向左切换一级菜单及其子菜单。
  - 按下▶按键，向右切换一级菜单及其子菜单。

## 电话按键

- 拨打/接听。（按下此按键后音响系统将进入静音状态）
- 当系统处在与蓝牙无关的界面下时，蓝牙未连接情况下，短按此按键，系统跳转到话机选择主界面；蓝牙已经连接的情况下，系统跳转到拨号主界面。
- 当在拨号界面输入电话号码或者通话记录、电话簿界面选择一条记录，短按可实现拨号功能。



- 在蓝牙已连接、拨号主界面下并且无号码输入的情况下，短按此按键，系统直接跳转到通话记录界面下的已拨电话界面，再次点击，系统自动呼叫已拨电话界面的第一条记录。

#### 语音识别

- 按下此按键，多媒体屏幕切换到语音识别页面，可实现语音功能。
- 再次按下此按键，重新录入语音指令。

#### 仪表/返回

- 仪表非菜单模式时，按下仪表/返回按键，弹出仪表菜单。
- 仪表菜单模式时，按下仪表/返回按键，返回上一级界面，无上一级界面则退出菜单。
- 蓝牙通话界面时，短按结束通话。

#### 模式按键

- 选择模式：按模式键切换媒体应用、外设、预装三方音视频应用；
  - 如果音响处于关机状态，短按“模式”按键可以进行开机操作，进入上次关机时的记忆播放模式，如果记忆播放模式无播放源(如无外接音频设备)，则直接切换到电台模式。

#### 喇叭按键

- 按下喇叭按键区域，喇叭鸣笛，松手后，喇叭停止鸣笛。

#### 注意

- 请勿长时间按下喇叭按键区域，否则极易损坏喇叭。

#### 温馨提示

- 请遵守交通法规，合理使用喇叭。

## 转向盘手动调节

要调整转向盘的角度时，可握住转向盘，进行以下操作：

- 将转向盘调节手柄向下按，将转向盘倾斜至需要的角度，或调整至需要的轴向位置，然后将手柄恢复至锁紧位置。



### 警告

- 车辆在行驶中，禁止调节转向盘，否则可能错误操纵车辆，导致意外事故发生。
- 调节转向盘之后，将它上下移动以确认被牢固锁定。

## 转向助力模式设置

- 转向助力手感因人而异，不同用户对转向助力手感评价及需求也不一样。
- 用户可通过  $\text{☰} \rightarrow$  车辆设置  $\rightarrow$  驾驶舒适性调节进入“转向助力”设置界面，选择“舒适”/“运动”转向模式设置项。

### 温馨提示

- 车辆在高速行驶时，若感觉转向盘较轻，建议您将转向助力模式设置为运动模式。

## 灯光开关

灯光开关末端旋钮转到  挡，所有灯光都关闭，昼行灯除外。

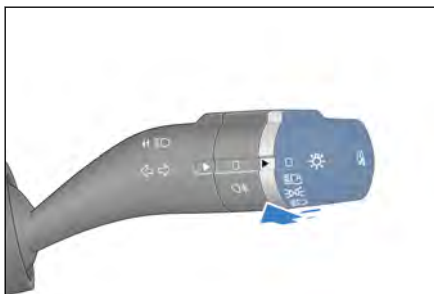

### 自动灯

灯光开关末端旋钮转到  挡，BCM 采集光照强度传感器的亮度值，自动控制小灯和近光灯的开启或关闭。

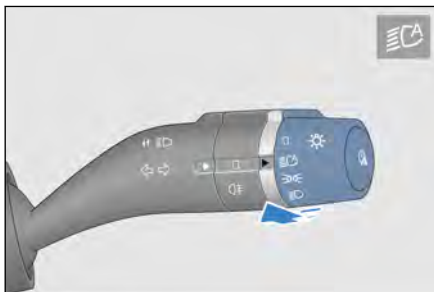

### ⚠ 注意

- 光照强度传感器位于仪表板的顶部，请勿将传感器遮挡，或者溅上任何液体。

### 小灯

灯光开关末端旋钮转到  挡，小灯开启。（包括昼行灯、后位置灯、后牌照灯、仪表背景灯、小灯指示灯及部分背光灯等）。

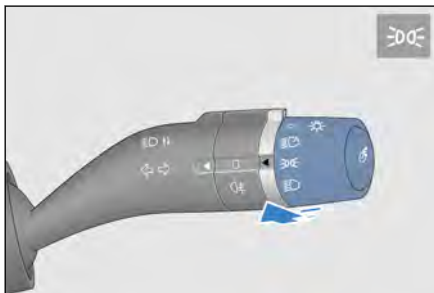

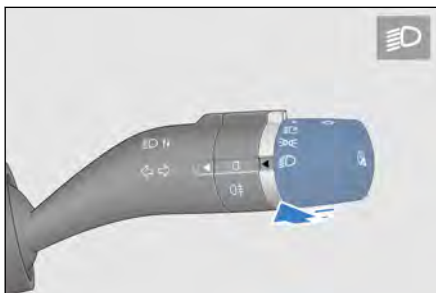

### 近光灯

灯光开关末端旋钮转到  挡，近光灯开启。



### 后雾灯

灯光开关末端旋钮转到  挡，将雾灯旋钮转到  挡，后雾灯开启。

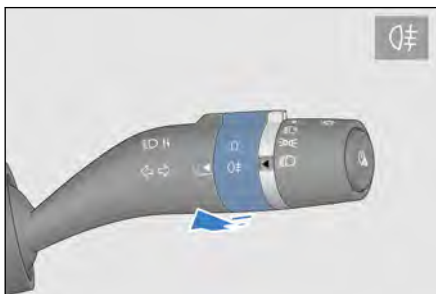

### 远光灯

灯光开关末端旋钮转到  挡，将组合开关灯光手柄从原位向前推( 背离转向盘方向 )，手柄自复位到初始位置，远光灯将点亮，仪表远光指示灯同时点亮；往“前、后”操作灯光手柄，或关闭近光灯或退出“OK”挡电，远光灯将熄灭。

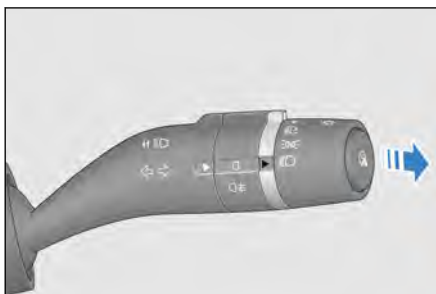

### 超车灯

灯光开关手柄往上抬(靠近转向盘)，超车灯点亮；松开后，灯光开关自动复位，超车灯熄灭。

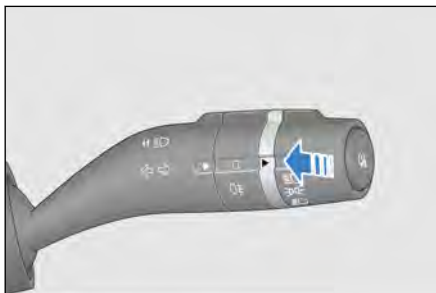

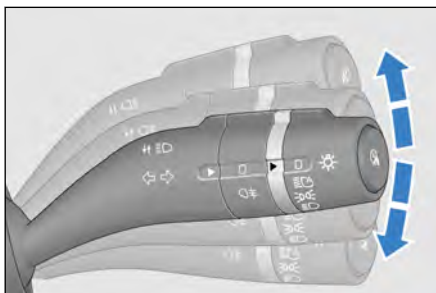

## 转向灯

- 向上推组合开关灯光手柄，左转向灯及仪表转向指示灯同时开始闪烁。
- 向下拉组合开关灯光手柄，右转向灯及仪表转向指示灯同时开始闪烁。



- 打开转向信号灯后，即使松手，转向信号灯也将持续闪烁。待完全转过弯之后，自动熄灭。根据驾驶员操作习惯不同，个别极限情况下需要转动一圈才能回位。

## 自动熄灯功能



- 自动熄灯功能开启条件：在组合开关灯光打到“”挡或“”挡时，电源由“启动”状态切换至“停止”状态时，该功能启动。
- 启动自动熄灯功能后，如果主驾车门处于关闭状态，10s 后，自动熄灯功能会自动将已打开的前大灯、小灯熄灭。
- 启动自动熄灯功能后，如果主驾车门处于打开状态，10min 后，自动熄灯功能会自动将已打开的前大灯、小灯熄灭。
- 自动熄灯后，若灯光挡状态改变，则按新状态点亮各灯，若此时仍满足自动熄灯开启条件，则再次进入自动熄灯功能。
- 自动熄灯功能结束：整车电源启动后，自动熄灯功能结束，灯光旋钮正常操作。
- 自动熄灯功能使灯熄灭，且进入防盗状态后，再解除防盗状态，被熄灭的灯会再自动亮起，如果主驾车门未打开，自动熄灯功能会再次在 10s 后将灯熄灭。如果打开车门，自动熄灯功能会在 10min 后将灯熄灭。

## 照明延时功能

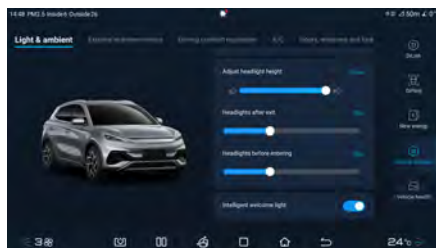

- 整车电源处于“OK”挡，您可以点击  → **Vehicle settings** → **Light & ambient** → **Headlights after exit** 设置延时时间



### ■ 回家照明延时功能:

- 车主可以在多媒体上设置回家照明延时功能的时间，默认时间为 10s，组合开关灯光打到“”挡、“”挡或“”，车主通电至“OFF”挡闭锁四门试图离开车辆时，相应的灯光会继续点亮 10s(或您所设置的时间)提供照明光源。

### ■ 离家照明延时功能:

- 车主可以在多媒体上设置离家照明延时功能的时间，默认时间为 10s，组合开关灯光打到“”挡、“”挡或“”，车主解锁车辆试图靠近车辆时，相应的灯光会点亮 10s(或您所设置的时间)提供照明光源。

## 远光灯辅助(HMA)

- HMA 系统使用前挡风玻璃上的多功能视频控制器来确定当前的行驶工况，并在必要时自动在远光灯/近光灯之间切换。

Tap on  → **DiPilot** → **Driving Assist** 开启 HMA.

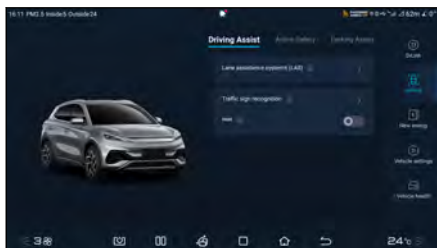

### 激活 HMA

- 旋转灯光开关末端旋钮至挡位，当车速大于 35km/h，且光线满足条件时，HMA 自动激活，并结合当前行车环境，在近光灯与远光灯之间自动切换。

### 温馨提示

- HMA 激活时，仪表上智能远近光灯指示灯点亮。

### 关闭 HMA

- 您可以通过以下方式关闭 HMA:

- 旋转灯光开关末端旋钮至☞挡位外的其他位置；
- Tap on ☞ → **DiPilot** → **Driving Assist** 或下拉便捷菜单关闭智能远近光灯功能。
- 手动开启远光灯。

### 系统抑制条件

- 智能远近灯光系统在以下情况处于抑制状态：
  - 车速小于 35km/h；
  - 开启雾灯、转向信号灯或紧急转向时。

### 系统局限性

- 以下情况可能导致智能远近灯光系统误触发或不触发，建议您手动操作控制灯光：
  - 有自身照明差的交通参与者（如行人、自行车等）、附近有铁路或水路交通、有野生动物出没的路段等；
  - 前挡风玻璃蒙有水雾、脏污或被标签、饰物等遮挡；
  - 有强烈反光景物的环境中（如高速公路上的交通标识牌、路面积水反光等）。

### ⚠ 注意

- 当车辆发生碰撞事故或重新拆装传感器后，建议联系比亚迪授权服务店校准传感器，以免影响系统性能。

## 大灯高度调节

近光灯开启时，点击 ☞ → **Vehicle Settings** → **Light @ ambient** → **Adjust headlight height** 在中控台触摸屏上调整大灯的垂直光束角。





车辆负载情况	推荐灯光级别
驾驶员及前排乘员	0~2
车辆满员	0~2
车辆满员，行李箱满载（均匀分布）	1~3
仅驾驶员，行李箱满载(均匀分布)	1~3

- 不同车辆负载情况可能有所不同，可根据车辆实际情况适当调整。

## 雨刮开关

### 前风窗玻璃刮水器与洗涤器

- 控制杆用来控制风窗玻璃刮水器和洗涤器。此杆共分五个挡位：

- ：高速刮水模式
- ：低速刮水模式
- ：间歇挡位
- ：停
- ：点刮模式

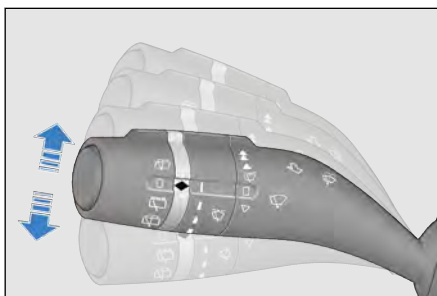

- 若欲选择挡位，上抬或下压控制杆即可。
- 在低速与高速挡位时，雨刮连续刮水。
- 若欲让雨刮在点刮模式“▽”下运作，应从“□”位置将控制杆下压，雨刮将低速刮水，直至您将控制杆松开为止。

- 在间歇挡位“”时，可旋转雨刮开关上的间歇旋钮，随着雨量指示条的变窄，其刮水间歇时间也随之延长。

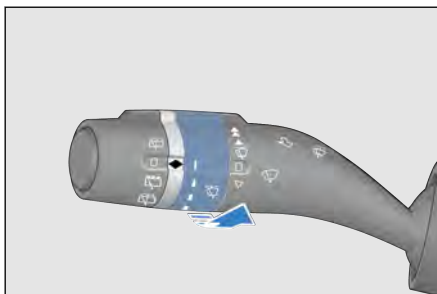





### 前风窗玻璃洗涤器

1. 为清洗前风窗玻璃，请将控制杆往回拉（靠近方向盘方向），洗涤器持续喷水，同时雨刮运作。

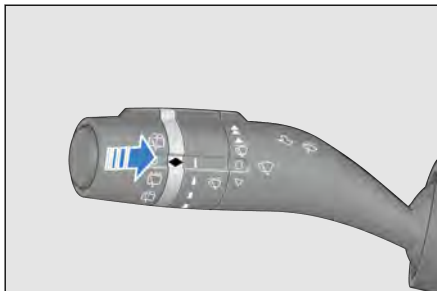
2. 当您松开控制杆或者持续操作的时间超过 10s 时，洗涤器将停止喷水，雨刮摆动 1~2 次后停止运动，间隔约 5s 后补刮一次。清除玻璃上残留的水滴。



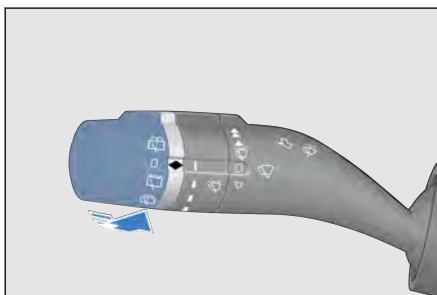

### 后风窗玻璃刮水器及洗涤器

■ 将雨刮开关末端旋转到  位置，后风窗刮水器启动；将旋钮转到“□”挡或者后背门开启时，刮水器停止工作。

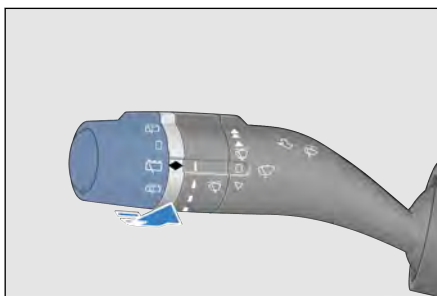

■ 将开关旋钮转到后雨刮位置  并保持，后风窗刮水器和洗涤器同时启动。



- 把开关旋钮转到后雨刮位置并释放。在喷射洗涤液之后，刮水器还将工作 1~2 次后停止。

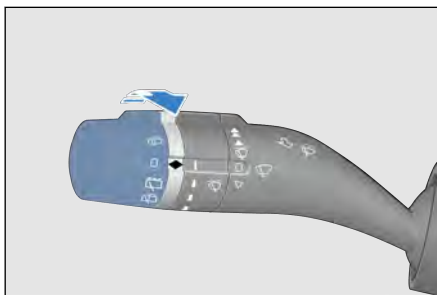

### 后雨刮和后背门联动功能

- 整车电源挡位处于“OK”挡电下，背门开启时，后雨刮/洗涤器无法工作；后雨刮/洗涤器工作时，背门打开，雨刮/洗涤器停止工作，关闭背门后 5s 后恢复工作。前雨刮使用时，挂 R 挡，后雨刮也会自动工作。

#### 注意

- 请勿使洗涤器连续工作 10s 以上或者在洗涤液罐空置时操作，否则可能导致电机过热损坏。

#### 温馨提示

- 定期检查刮片，清除粘在刮片上的污物。
- 如刚下雨时就开启雨刮，雨水混合着泥沙、灰尘，不但刮不干净风窗玻璃，反而在瞬间造成视野一片模糊，影响行车安全。
- 请使用玻璃清洗剂。水或其他类型洗涤剂可能会导致洗涤电机损坏。

## 右前门开关组

### 电动车窗开关

- 整车电源挡位处于“OK”挡时，使用各侧车窗控制开关，可控制该车门玻璃的升降。当整车退电到“OFF”挡后，电动车窗升/降均不能工作。

- 驾驶员侧车窗控制开关有四个按键，可分别控制四个门的玻璃升降。

- 下降——按下开关。
- 上升——拉起开关。

- 在车窗操作过程中，停止操作开关，可使车窗停在中途。

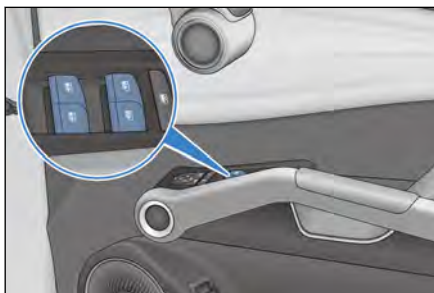

- 降窗：按下开关按键，直至第二个挡位，松开操作后，可实现自动降窗。
- 升窗：往上拉起开关按键，直至第二个挡位，松开操作后，可实现自动升窗。
- 需中途停止，则按相反方向轻按一下。

#### 延时功能\*

- 当断电后，如果不开前门，则四门窗控有 10min 延时，可以继续操作车窗升降。
- 断电后，如果开任一前门，则四门窗控不能再操作车窗升降。

#### 智能窗控功能\*

- 当多媒体设置此功能开启时（详见多媒体设置操作），长按遥控器“解锁”按键，玻璃自动下降；长按遥控器“闭锁”按键，玻璃自动上升。玻璃运动过程中松开按键，玻璃即停止动作。
- 当多媒体设置此功能开启时（详见多媒体设置操作），携带智能钥匙，长按前门微动开关解锁，玻璃自动下降；长按前门微动开关闭锁，玻璃自动上升。玻璃运动过程中松开按键，玻璃即停止动作。
- 当多媒体设置：闭锁车窗自动上升功能开启时（详见多媒体设置操作），整车电源挡位处于“OFF”挡，车辆闭锁，四门玻璃自动上升。

#### ⚠ 警告

- 关闭电动车窗时，请勿将手放在车窗玻璃上方。避免夹住乘员手或手指，造成极为严重的伤害。

## 防夹功能

### 防夹功能

若玻璃在上升过程中，有人或物体被夹住，则玻璃会停止上升并自动下降。

### 防夹功能初始化

- 车窗在上升或下降的过程中，断启动型电池常电，车窗自动上升功能失效，防夹功能失效。
- 关闭玻璃后松开开关，再次操作关闭并保持 3 秒以上。

### 警告

为避免导致严重的人员伤害甚至死亡，关闭车窗时请遵守下列注意事项：

- 操作车窗时应仔细检查，以确保不会夹住驾乘人员身体的任何部位。
- 切勿让儿童操作电动车窗。

### 注意

- 防夹功能初始化操作过于频繁会引起升降器电机的热保护功能。
- 禁止故意夹住身体的某部位来激活防夹功能。
- 如果车窗即将完全关闭时有物体被夹住，则防夹功能可能不起作用。
- 当车窗自动上升功能和防夹功能不起作用时，建议与比亚迪汽车授权服务店联系检修。

### 车窗锁止按键\*

- 按下此按键，驾驶员主控开关能控制四门窗控开关的升降；副驾驶窗控开关可以控制升降玻璃；后门窗控开关不能控制升降玻璃。
- 再次按下车窗锁止按键，指示灯熄灭，恢复各乘员的车窗控制开关功能。

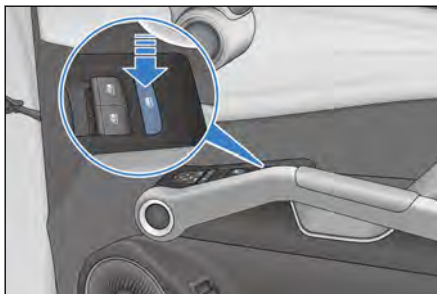

### 中控门锁

驾驶员侧车门配有电动门锁开关。这两个开关可以将所有的车门闭锁或解锁。

#### ① 闭锁

按“中控锁闭锁”按键，四门门锁同时闭锁，闭锁红色指示灯点亮。

#### ② 解锁

按“中控锁解锁”按键，四门门锁同时解锁，闭锁红色指示灯熄灭。

- 车辆遭受强烈撞击时，所有车门将自动解锁。是否自动解锁根据具体撞击力度和事故类型而定。

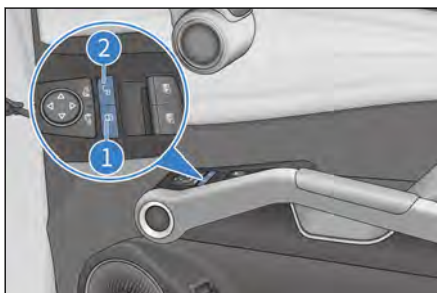

## 后背门开关

- 按下此按键，可从车内打开/关闭后背门。



## 里程切换开关

- 按下“里程切换”开关，可切换“总里程”——“里程一”——“里程二”——“总里程”，同时仪表显示对应信息切换状态。
- 长按“里程一”、“里程二”，里程信息清零。

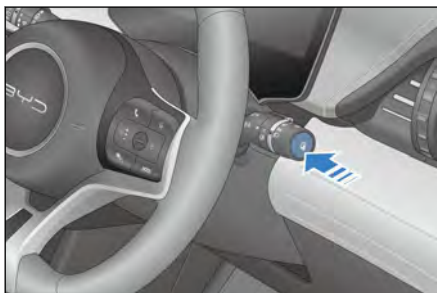

## 驾驶辅助开关组

中控开关组包括倒车雷达开关\*、盲区监测开关\*、自动驻车开关\*。

### ① 倒车雷达开关

按下此开关，开启倒车雷达系统功能。（详细请查看-倒车雷达电源开关）

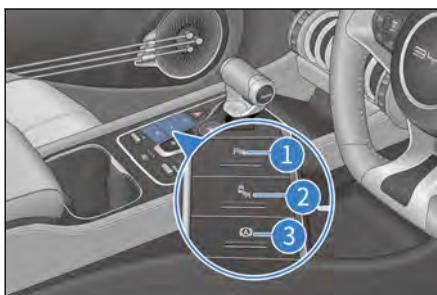

② 盲区监测开关\*

按下此开关，开启盲区监测功能。（详细内容请查看-[盲区监测系统设置](#)\*)

③ 自动驻车开关\*



按下此开关，开启自动驻车功能。（详细请查看-[自动驻车开关](#)）

## 乘员侧车窗控制开关

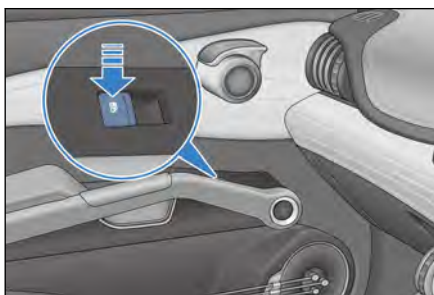
整车电源挡位处于“OK”挡时，副驾驶及后门车窗控制开关可分别控制副驾驶车门及后门的玻璃升/降。



## 紧急告警灯开关

按下开关 ，所有的转向信号灯开始闪烁，仪表转向指示灯同步闪烁；再次按下开关  停止闪烁。

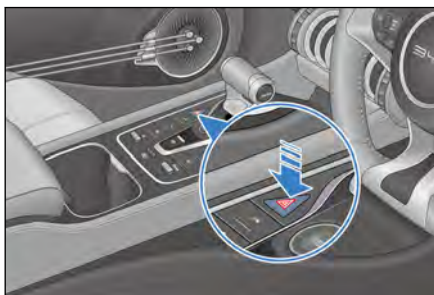

### 注意

■ 打开紧急告警灯，可提醒其他过往行人和车辆，以免造成危险。

## 模式开关组

拨动“回馈模式按键”、“雪地模式按键”、“MODE 模式按键”可选择相应的工作模式。

### ①回馈模式按键

- 按键默认标准回馈模式；
- 向上拨动拨杆①，触发较大回馈。

### ②雪地模式按键

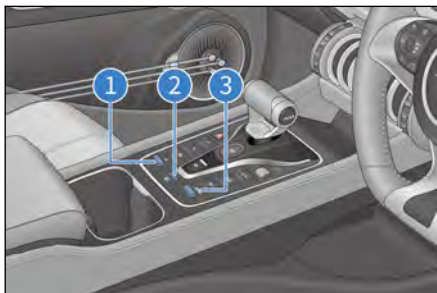

- 按下雪地模式开关②，车辆处于雪地专用模式。

- 对于相当坚固但覆盖了一层松散和湿滑物质(如草、雪、冰、或砂砾)的路面，可用此专用模式。
- 雪地模式将优化湿滑工况下的牵引、行驶、操控特性，并谨慎选择加速器踏板。

### ③MODE 模式按键

- 按键默认 ECO 模式；
- 向上拨动拨杆③，整车切换至运动模式；
- 向下拨动拨杆③，整车切换至 NORMAL 模式。
- 反复向下拨动拨杆③，整车将在 NORMAL → SPORT → ECO → NORMAL 之间循环切换。
- 反复向上拨动拨杆③，整车将在 NORMAL → ECO → SPORT → NORMAL 之间循环切换。
- 经济模式(ECO)：车辆动力性适中，驾乘体验舒适，经济性更佳；
- 普通模式(NORMAL)：普通模式，兼顾整车动力性及经济性；
- 运动模式(SPORT)：车辆具有良好的动力性，如遇到电池 SOC 点较低、车辆处于高温或低温等工况下，加速性能会有所下降。



**i 温馨提示**

- 驾驶员在“ECO 模式”、“NORMAL 模式”、“SPORT 模式”、“雪地模式”间进行切换，当加速踏板完全松开后，车辆动力输出特性将会发生相应的改变来满足驾驶员需求，请注意驾驶安全。
- “ECO 模式”、“NORMAL 模式”、“SPORT 模式”、“雪地模式”具有模式退电记忆功能，即退电后重启保持上次退电时的模式。



**⚠ 注意**

- 如果在松软雪地条件下因动态稳定控制启用而导致电动机性能下降，则关闭 ESC 系统可能会有用。当克服困难后，必须重新启动 ESC。

**PAB 开关\***

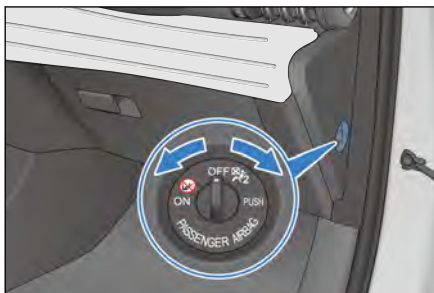
- 如果汽车配备了乘客安全气囊切断开关，可通过开关关闭。
- 乘客安全气囊开关位于乘客侧的仪表板处，当乘客侧车门打开时可以接触到。



- 检查开关是否处于要求的位置
- 用户根据副驾乘员信息，可选择开启或禁用乘员正面安全气囊：
  - 当开关处于开启位置时，乘客安全气囊激活，PAD 状态栏显示  PASSENGER AIRBAG ON。碰到中等到严重程度的碰撞，并且满足触发条件时，乘客安全气囊将展开。
  - 当开关处于关闭位置时，乘客安全气囊关闭，PAD 状态栏显示  PASSENGER AIRBAG OFF。碰到中等到严重程度的碰撞，并且满足触发条件时，乘客安全气囊将不会展开。

**警告**

- 当乘客安全气囊被激活时，副驾座位不要使用后向儿童座椅；
- 当前向乘客(儿童和成人)坐在前排时，乘客安全气囊必须始终保持激活状态。
- 如不遵守以上的建议，可能会涉及生命或导致严重的人身伤害。

**注意**

- 为防止损坏安全气囊系统，仅在点火开关关闭时操作乘客安全气囊切断开关。
- 驾驶员须为前排乘客确认乘客安全气囊切断开关处于正确位置。

**天窗开关****全景天窗**

操纵天窗时，整车电源挡位处于“OK”挡或“OFF”挡退电延时时间范围内。

**打开天窗**

- 触摸天窗开启按键①并保持，天窗手动开启，中途如果松开按键，天窗将停在当前位置。
- 如已初始化天窗，触摸天窗开启按键①后立即松开，天窗上倾通风；再触摸一下，天窗自动打开至约80%位置；再次触摸一下，天窗自动开启到全开位置；再次触摸一下，天窗自动打开。中途触摸按键①或按键②，天窗将停在当前位置。

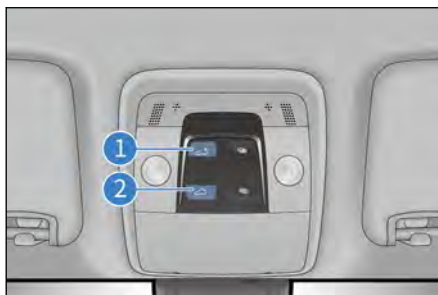
**关闭天窗**

- 触摸天窗关闭按键②并保持，天窗手动关闭，中途松开按键，天窗将停在当前位置。

- 如果已初始化，当触摸天窗关闭按键②后立即松开，天窗自动关闭，中途触摸按键①或按键②，天窗将停在当前位置。

## 遮阳帘开启/关闭

### 开启遮阳帘

- 触摸遮阳帘开启按键①并保持，遮阳帘手动开启，中途如果松开按键，遮阳帘将停在当前位置。
- 触摸遮阳帘开启按键①后立即松开，遮阳帘自动开启，中途触摸按键①或按键②，遮阳帘将停在当前位置。



### 关闭遮阳帘

- 触摸遮阳帘关闭按键②并保持，遮阳帘手动关闭，中途松开按键，遮阳帘将停在当前位置。
- 如果已初始化，当触摸遮阳帘关闭按键②后立即松开，遮阳帘自动关闭，中途触摸按键①或按键②，遮阳帘将停在当前位置。

### 温馨提示

- 天窗未关闭(停留在某一位置)，遮阳帘关闭位置不会超过天窗关闭位置(避免天窗未关闭时，遮阳帘遮挡)。

### 遮阳帘联动打开功能

- 在天窗打开动作的同时遮阳帘会随天窗联动打开。

## 天窗防夹

在天窗或遮阳帘关闭过程中，有人或物体被夹住，则天窗或遮阳帘会自动打开一段距离。

**▲ 警告**

- 开闭天窗时，请勿夹住某乘员的手或者头部，否则可能会造成极为严重的伤害。
- 车辆行驶中，请勿将头、手或身体的任何部位伸出天窗外，否则可能造成严重的伤害甚至危及生命。

**▲ 注意**

- 如果试图在 0℃ 以下的环境中，或者被冰雪覆盖时打开天窗，则可能会损坏天窗或电机。

**初始化方法**

- 整车电源挡位处于“OK”挡，保持信号有效，且天窗处于未初始化的情况下，可尝试按如下操作进行初始化设置：
- 手动关闭天窗/遮阳帘至全关位置并保持，持续时间 0.5 以上再松开，完成天窗/遮阳帘初始化。
- 如果天窗/遮阳帘无法完全关闭，需手动校准。长按天窗/遮阳帘关闭按钮并保持，在天窗/遮阳帘停止运动时松开，再次长按关闭按钮 7 秒以上，至天窗/遮阳帘完全关闭并听见“咔嗒”一声。
- 天窗和遮阳帘分开进行初始化

## 室内灯开关

### 前室内灯

左室内灯控制开关

右室内灯控制开关

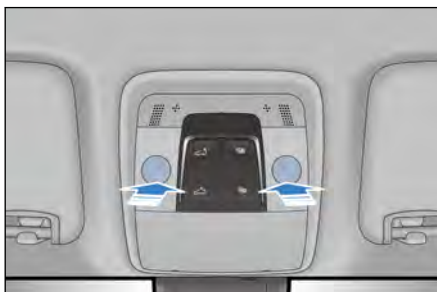

- 当触摸左/右前室内灯控制开关时，左/右前室内灯点亮，再次触摸左/右前室内灯控制开关时，左/右侧前室内灯熄灭。

### 中排室内灯

- 在任意电源挡位时，按此按键，可持续打开左/右后侧室内灯。
- 再按此按键，即可关闭左/右后侧室内灯。



### 智能氛围灯

当您打开车门时，车内智能氛围灯自动点亮，为您营造轻松愉悦的驾驶氛围。

■ 您可以点击  → **Vehicle settings**  
→ **Light & ambient** 设置：

- 氛围灯颜色
- 氛围灯亮度
- 氛围灯使用位置
- 是否随音乐律动

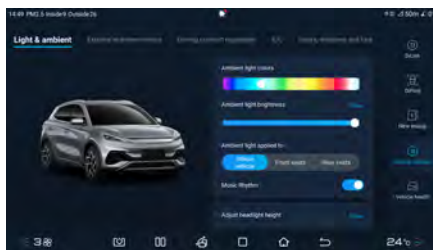



# 使用和驾驶

## 4

<b>4-1 充/放电说明.....</b>	<b>105</b>
充电说明.....	105
充电方法.....	109
放电装置*.....	115
充电口电锁控制功能.....	118
续航里程显示.....	119
能量回馈设置.....	119
<b>4-2 电池.....</b>	<b>121</b>
动力电池.....	121
蓄电池.....	124
<b>4-3 使用要领.....</b>	<b>126</b>
磨合期.....	126
挂车拖曳.....	126
安全驾驶注意事项.....	126
用车建议.....	127
如何节省电能并延长车辆的使用 寿命.....	128
运载行李.....	129
车辆涉水.....	131
预防火灾.....	132
防滑链.....	133
<b>4-4 启动和驾驶.....</b>	<b>135</b>
启动车辆.....	135
驾驶车辆.....	136
换挡操纵机构.....	138
电子驻车.....	139
自动驻车.....	142



驾驶要领.....	144
<b>4-5 驾驶辅助功能.....</b>	<b>147</b>
自适应巡航系统* .....	147
预测性紧急制动系统.....	152
交通标志识别系统.....	155
车道辅助系统* .....	156
智能领航系统* .....	159
盲区监测系统* .....	160
胎压监测.....	163
全景影像系统* .....	166
驻车辅助系统.....	167
驾驶安全系统.....	172
低速提示音系统(AVAS)..	177
百公里极速体验.....	178
<b>4-6 其它主要功能说明....</b>	<b>179</b>
内后视镜.....	179
电动外后视镜.....	180
雨刮.....	181
行车记录仪* .....	182

## 充电说明

- 充电设备为高压用电器件，禁止未成年人进行充电作业或触摸使用充电设备，在充电时请勿让未成年人靠近。
- 充电时可能影响医疗或植入式电子设备，充电前请咨询电子设备制造商。
- 请选择在相对较安全的环境下充电(如避免有液体、火源、热源等环境)。
  - 下雨充电时，请注意对充电装置进行保护，避免进水。
- 充电前设备检查与操作：
  - 确保供电设备、充电枪、充电口、充电连接装置等没有电缆磨损、端口生锈、壳体破裂或端口内有异物等异常情况。
  - 当供电插头/供电插座或充电枪/充电口的金属端子因生锈或腐蚀而造成有损坏或连接松动时，请勿充电。
  - 当充电枪/充电口和供电插头/供电插座有明显污渍或潮湿时，请用干燥清洁的布擦拭，确保连接处干燥、洁净。
- 使用符合当地标准要求的充电设备进行充电。
  - 请勿对充电设备及相关端口进行改装、拆卸或维修，避免导致充电故障，引起火灾。
  - 严禁使用不符合安全标准或者存在安全隐患的充电设备进行充电操作。儿童不得使用充电设备，充电时，建议远离动物。
- 严禁湿手操作，否则可能引起电击，造成人身伤害。
- 充电时，如果发现车辆或充电设备异常，请立即停止充电，并建议与比亚迪汽车授权服务店联系。
- 充电时，为避免损坏车辆，应具有以下预防意识：
  - 请勿晃动充电枪，可能会损坏车辆充电口。
  - 当有雷雨天气时，建议不要给车辆充电，闪电击中可能导致车辆损坏。
- 充电时，请勿开启前舱进行维修。
- 充电结束后，请勿以湿手或站在水里断开充电设备，否则可能引起电击，造成人身伤害。
  - 车辆行驶前，请确保充电设备从充电口断开。

### 车辆和充电基础设施的兼容性

- 这些标志位于车辆的充电插座和充电基础设施组件(充电站、插座)上。

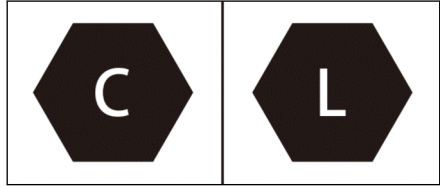

- 此类标志指的是符合 DIN EN 62196 标准的标准化充电系统。

### 充电注意事项

- 当组合仪表动力电池剩余电量(SOC)指示条进入红色警戒格时,表明动力电池电量已不足。建议您在电量降至红色警戒格时及时充电,不建议在电量完全耗尽后再进行充电,因为那样会影响动力电池的使用寿命。
- 家用交流充电,是指使用车辆配备的交流充电连接装置进行充电。推荐使用满足当地标准的专用交流线路和电源插座。专用线路是为了避免由于线路破坏或者由于给动力电池大功率充电时导致的线路跳闸提供保护。如果没有使用专用线路,可能影响线路上其他设备的正常工作。
- 为了避免对充电设备造成破坏(充电设备注意事项):
  - 请勿撞击充电设备,请注意防止跌落、外力冲撞等机械损伤。
  - 请勿把充电设备放在靠近加热器或其他热源的地方。
- 充电前插枪操作:
  - 先确保充电枪和充电口无异物,且充电枪端子的防触帽没有松动或变形。
  - 手握充电枪,将充电枪对准充电口并推入,确保充电枪与充电口完全连接。
- 充电结束拔枪操作:
  - 先停止充电,并确保充电接口已经解锁。
  - 手握充电枪,拔出充电枪。
  - 请勿在充电接口锁止状态下强行拔出充电枪,否则会损坏充电接口。
- 充电时,启动车辆可使用空调。为保证充电功率,建议关闭空调。
- 充电时,建议将车辆停放在通风处,建议人员不要停留在车辆内。

- 当动力电池电量充满后，系统会自动停止充电，因充电口配有电子锁，请在解锁后，拔出充电插头。
- 直流停止充电时，应先将充电机关闭，再断开充电连接器；家用便携式交流充电时，应先断开车辆端充电枪，再断开电源端供电插头。
- 充电结束并拔下充电枪后，请确保充电口堵盖和充电口盖处于关闭状态，因为水或异物可能会进入充电口端口，影响正常使用。
- 启动车辆前，请确保充电设备已经断开，因为充电设备锁止机构在充电枪未插到位状态下，车辆能够挂挡行驶，导致充电设备及车辆损坏。
- 电池温度过低或过高时，车辆的充电性能会受到影响。
  - 低温充电时，温控系统可改善电池低温充电能力，受限于充电桩输出能力，充电时间延长，加热时间延长，加热耗电会增加。属于正常表现。
  - 直流充电时在低温高电量状态下，基于电池低温特性，充电电流较小，因此为了提高充电速度，建议您在低电量状态为车辆充电。
  - 为提升用车体验，建议您在用车结束后立刻充电，因为此时电池温度相对较高，充电性能更佳。
- 低温充电开空调时，电池温控系统性能和充电性能会受到影响。
- 充电过程中，当电池温控系统工作后，组合仪表或多媒体显示充电功率可能有短时波动，属于正常现象。
- 充电完成前，为提高电池使用寿命，会开启电池均衡，可能会存在充电时间较长的现象。
- 高温直流大功率充电，电池温控系统性能可能会受空调影响，出现充电性能下降，充电时间延长现象。为保证充电效率，建议充电过程中保持空调关闭。
- 当充电开启加热或冷却时，充电时间存在一定延长，充电耗电量也会稍有增加，属于正常现象。
- 为保证电池温度处于最佳温度，充电结束后电池冷却系统可能仍会处于工作状态，属于正常现象。
- 充电时，组合仪表或多媒体上会提示预计剩余充满电时间。不同温度、电量、充电设施等情况下，剩余充满电时间可能有一定偏差，属于正常现象。充电结束前，仪表显示“正在计算中...”属于正常现象。
- 如果车辆长时间不使用，建议充满后再使用，为了延长动力电池的使用寿命，停放期间建议每三个月进行充电一次。

**i 温馨提示**

- 当充电口盖未解锁时，请勿强行开启充电口盖。
- 请勿在电锁锁止状态强行插入充电枪。
- 充电口堵盖完全开启状态，请勿关闭充电口盖。
- 车辆外接充电后，散热风扇和空调压缩机可能因为动力电池加热或冷却需求而自动开启工作，这属于正常现象！

**一般充电故障诊断**

故障状态	可能原因	解决方法
不能充电：物理连接完成，已启动充电	充电卡欠费或充电桩故障	充电卡费用查询或联系场站工作人员解决。
	交流充电连接装置没有正确连接	确认充电充电器的开关已弹起，注意充电设备的充电器插头长短和连接位置。
	机舱蓄电池过度放电	从其他车辆上搭接 12V 电源，车辆启动后，会给机舱蓄电池充电。
	满足当地标准的插座没有电	确认电源是否已过载保护，请使用专用的充电电源 220V 50Hz 10A 标准单相两极带接地插座。
	车辆或交流充电连接装置故障	确定仪表盘上有动力系统故障灯点亮，或是有充电系统故障提示语，则停止充电，建议与比亚迪汽车授权服务店联系。
	动力电池温度低于或是高于一定温度时	在充电前允许动力电池加热或冷却，将车辆置于适宜温度的环境内，待温度正常后再充电。
	动力电池已充满	动力电池已充满时，充电会自动停止。
充电中途停止充电	充电电缆没有连接完全	确认充电连接装置电缆没有虚接。
	交流电网断电	一定时间内，电网电源恢复后，充电会自动重新启动，或重新插枪启动充电设备。
	动力电池温度过高	组合仪表显示动力电池温度过高报警指示灯点亮，充电会自动停止，待电池冷却后再充电。
	车辆或充电桩发生故障	确认充电桩或车辆有故障提示，建议联系比亚迪汽车授权服务店。

## 充电方法

- 充电前检查：
  - 确保充电装置没有壳体破裂、电缆磨损、插头生锈或有异物等异常情况。
  - 充电连接装置连接松动时，请勿充电。
  - 确保充电口内没有水或异物，金属端子没有生锈或者腐蚀。
- 若出现以上情况，禁止充电，否则可能导致短路或电击，引起人身伤害。

## 家用便携式交流充电

### 1. 设备说明

- 将车辆与满足当地标准的插座相连，为车辆充电。
- 供电插座应选用符合当地标准的家用插座，避免因大功率充电导致线路破坏和保护跳闸，影响其他设备的正常使用。
- 该装置由符合当地标准的供电插头、充电枪、控制盒、充电线缆组成。供电插头连接家用标准供电插座，充电枪连接车辆充电口。
- 充电时间：请参考组合仪表或多媒体上的充电时间提醒。

### 注意

- 建议联系比亚迪汽车授权服务店或比亚迪汽车授权的专业技术人员，按充电设备要求选择合适的电源。
- 充电设备接地说明：设备必须接地良好，如果充电设备出现故障或者损坏时，接地线可提供最小阻抗电路放电从而减少触电的危险。
- 供电插头必须与符合安全标准要求、安装正确且接地良好的供电插座互配。

### 温馨提示

- 充电时，充电连接线不能盘放，会影响散热。

### **i** 温馨提示(续)

- 具体充电注意事项见充电说明。

### **⚠** 警告

- 具体充电安全警告见充电说明中充电安全警告。
- 最高使用环境温度：50℃，不使用时请将该产品存放于阴凉干燥处。
- 充电时，禁止将设备放置于后备箱、车头下以及轮胎附近。
- 使用时避免车辆碾压、掉落及人为踩踏。
- 禁止跌落，严禁直接拉扯线缆移动此设备，移动时需轻拿轻放。
- 禁止对充电设备及相关端口进行改装、拆卸或维修。
- 不建议使用外加的电线或者适配器/转接器。如果一定要外加转接，请选择合适的线径( $\geq 1.5$  平的电线)，且适配器/转接器参数需满足要求。
- 禁止在家用供电插排线变软以及充电枪电缆磨损、绝缘层破裂或者其他任何损坏的情况下，使用该充电设备。
- 禁止在充电枪、供电插头或供电插排断开、破裂或者表面露出有任何损坏状况的情况下，使用该设备。
- 为了防止充电口盖失灵，切勿连续重复开闭充电口盖。

## 2. 充电操作指南

- 建议把整车电源挡位调至“OFF”挡。
- 车辆门锁处于解锁状态，按下充电口盖，充电口盖自动弹开。



- 打开充电口堵盖和充电枪的保护盖，确保充电枪插头和车辆插座的端部没有障碍物。

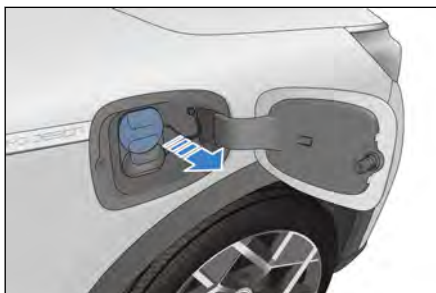

- 连接供电口端：
  - 将便携式充电设备供电插头插入家用插座中。
- 连接车辆接口：
  - 将充电枪插入车辆插座中。
  - 插好充电枪，组合仪表或多媒体充电连接指示灯点亮。

### ⚠ 注意

- 请勿在电锁锁止状态强行插入充电枪。
- 充电过程中，组合仪表上显示相关充电参数，同时显示充电画面。
- 此时可以通过多媒体→“新能源”→“充电设置”界面设置预约充电。
- 充电时，组合仪表上会提示预计剩余充满电时间。不同温度、电量、充电设施等情况下，剩余充满电时间可能有一定偏差，属于正常现象。
- 电量较低时，不能使用预约充电功能。

### 3. 停止充电操作指南

- 结束充电：
  - 车辆电量充满会自动结束充电。
  - 如需提前结束充电直接进入下一步。
- 断开充电口连接：
  - 按钥匙解锁按钮或按下门把手上微动开关(钥匙在附近时)，拔出充电枪。



**i 温馨提示**

- 整车解锁，按钥匙解锁按钮(OFF 挡充电时)或按下门把手上微动开关(钥匙在附近时)。
- 启用防盗时，拔出充电枪前，请操作整车解锁以解除充电口的电锁，并在 30s 内拔出充电枪头，否则充电口的电锁会重新锁止。
- 电锁工作模式可通过  → **新能源** → **充电设置** 界面设置，设置步骤详见充电口电锁控制功能。
- 若解锁操作后无法拔出充电枪，可多次尝试解锁，仍无法拔枪时，可尝试应急解锁，操作步骤参照充电口电锁控制中充电口应急解锁。

- 断开供电插头
- 关闭车辆充电口堵盖和充电口盖。
- 妥善放置充电设备。

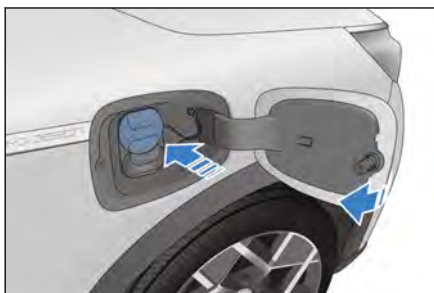
**i 温馨提示**

- 充电口堵盖完全开启状态，请勿关闭充电口盖。

**⚠ 警告**

- Mode 2 equipment 禁止跌落，禁止直接拉扯线缆移动此设备，移动时需轻拿轻放，使用后请将设备存放在阴凉处。

**交流充电桩充电\*****1. 设备说明**

- 单相交流充电盒\*

- 使用符合标准要求的家用充电盒为车辆充电，充电设备的使用请参考其使用手册或按其指导步骤操作。
  - 单相交流充电盒：该装置由充电盒、充电枪和连接线缆组成，断路器、急停开关等信息参见充电盒说明书。
  - 单相交流充电桩
    - 使用公共场所的交流充电桩为车辆充电。
    - 充电时间：请参考组合仪表或多媒体上的充电时间提醒。
- ## 2. 充电操作指南
- 解锁整车，打开充电口盖：
    - 参照家用便携式交流充电的解锁充电口盖，打开充电口盖。
  - 连接车辆接口：
    - 将充电装置的充电枪连接至车辆充电口，并可靠锁止。
  - 充电设置：
    - 对于需要鉴权的交流充电桩/盒，需要刷卡或扫二维码等操作，具体操作见充电桩/盒使用说明。
  - 组合仪表充电连接指示灯点亮。
  - 充电过程中，组合仪表显示相关充电参数，同时显示充电画面。
    - 此时可以通过多媒体设置预约充电。
- ## 3. 停止充电操作指南
- 结束充电：
    - 用户主动停止充电或电量充满车辆自动结束充电。
  - 断开充电口连接：
    - 参照家用便携式交流充电断开充电口连接。
  - 关闭交流充电口盖（参照便携式交流充电）。
  - 整理充电设备，并妥善放置。
    - 若使用交流充电桩/盒，将充电枪放到充电桩/盒的指定位置。

## 充电机直流充电

### 1. 设备说明

- 使用公共场所的直流充电机为车辆充电，充电机一般安装在特定的充电站。
- 设备规格：请查看充电机相关说明。
- 充电时间：请参考组合仪表或多媒体上的充电时间提醒。

## 2. 充电操作指南

通过直流充电机的充电枪将车辆与直流充电桩相连，实现直流充电。

- 解锁充电口盖，打开充电口盖、充电口堵盖。
- 连接车辆接口：
  - 将充电机的充电枪连接至车辆充电口，保证充电枪与充电口连接到位。
- 按充电设备指导步骤操作，启动充电。



- 组合仪表充电连接指示灯点亮。
- 充电过程中，组合仪表或多媒体显示相关充电参数，同时显示充电画面。

## 3. 停止充电操作指南

- 结束充电：
  - 充电机设置提前结束或充电已完成，充电机会自动结束充电，车辆结束充电。
  - 3s 内连接两下解锁按钮或按下门把手上微动开关，车辆会停止充电。
- 断开充电口连接：
  - 按下钥匙解锁按钮或按下门把手上微动开关( 钥匙在附近时)，拔出充电枪。
- 充电机直流充电结束，整理充电设备，并妥善放置，将充电枪放到充电机的指定位置。
- 关闭直流充电口堵盖与车辆充电口盖。

### 温馨提示

- 充电口堵盖完全开启状态，请勿完全关闭充电口盖。

### 注意

- 充满电后，若解锁操作后无法拔下充电枪，可多次尝试解锁，仍无法拔枪时，可尝试应急解锁，操作步骤参照充电口电锁控制中充电口应急解锁。
- 直流充电解锁需要在 3S 内连按两次解锁按键，才可操作成功。
- 具体充电注意事项见充电说明。

### 警告

- 具体充电安全警告见充电说明。

## 智能充电功能

- 当管理器检测到机舱蓄电池电量过低时，可以通过动力电池给蓄电池充电，因此用户放置车辆后再次启动时，仪表显示的 SOC 或纯电续航里程可能会减少，属于正常现象。

### 温馨提示

- 车辆在长时间放置过程中，可能会出现自动启动的现象。这属于智能充电的正常控制程序，并非车辆故障。
- 智能充电的电能来自动力电池包，因此车辆进入智能充电可能会使 SOC 降低，这属于正常现象，并非车辆故障。

## 放电装置\*

- 本车拥有车辆对外放电功能：车辆对负载放电(VTOL)

**i 温馨提示**

- 尽量在 SOC 较高时使用该功能。
- 整车在使用车辆对外放电时，在整车电量较低时限制此功能。
- “OFF”挡长期连接 VTOL 连接装置而不输出时，整车静态功耗增加，建议用户在不用设备时拔下放电枪/充电枪。

**⚠ 注意**

- 放电连接装置使用注意事项参照充电注意事项中第 3 条充电设备注意事项。
- 放电前请确认整车电量，预估剩余续驶里程。
- VTOL 放电前，请确保负载处于关闭状态。

**⚠ 警告**

- 禁止在放电时接触放电排插、车内放电插座或者车辆充电口的金属端子。
- 放电期间，有异常情况，如异味、冒烟，请立即停止使用。
- 放电安全警告同充电安全警告(见充电说明)。
- 不使用时请将该产品存放于阴凉干燥处。
- 放电时，禁止将设备放置于后备箱，车头下以及轮胎附近。
- 使用时避免车辆碾压，掉落及人为踩踏。
- 禁止跌落，禁止直接拉扯线缆移动此设备，移动时需轻拿轻放。
- 禁止在插排线变软以及放电枪电缆磨损、绝缘层破裂或者其他任何损坏的情况下，使用该充电设备。
- 禁止放电枪、供电插排断开、破裂或者表面露出有任何损坏状况的情况下，使用该设备。

**车外放电方法****开始放电操作指南**

- 放电前，车辆处于解除防盗状态。

- 解锁充电口盖开关，打开充电口盖、充电口堵盖。
- 放电前检查：
  - 确保放电车辆的整车电量不低于 15%。
  - 确保 VTOL 连接装置没有壳体破裂、插头生锈或有异物等异常情况。
  - 确保充电口端口内没有水或外来物，金属端子没有生锈或者腐蚀造成的破坏或者影响。
  - 若出现以上情况，禁止放电，否则可能导致短路或电击，引起人身伤害。

- 连接放电连接装置：

- 将 VTOL 放电装置连接至充电口，插排上指示灯常亮，表示插排带电可以正常使用。

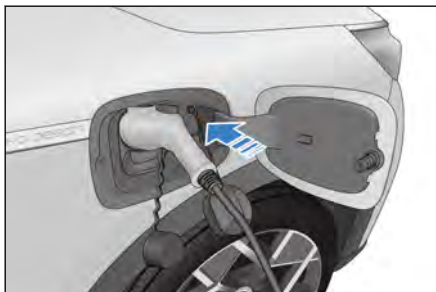

- 放电开始：

- 放电装置连接好后，车辆开始放电，车辆仪表显示放电信息。

### 停止放电操作指南

- 结束放电：

- 断开负载。

- 断开放电连接装置：

- 拔出放电装置。
- 关闭充电口堵盖和充电口盖(参照[家用便携式交流充电\\*](#))。

- 整理设备：

- 放电完成后将放电装置妥善放置。

## 充电口电锁控制功能

- 为防止充电枪被盗，本车在充放电过程中充电口具备防盗功能。该功能默认为“停用”状态，若需要开启防盗功能，用户可通过  → **New energy** → **Charge Settings** 进入“充电口电锁防盗”设置界面，选择“启用”开启防盗功能。

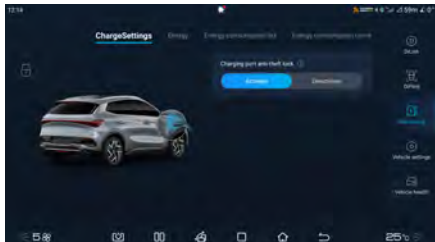

- 在“启用”模式下，充电过程中用户可以通过以下几种方式进行解锁拔下充电枪：
  - OFF 挡状态下，按智能钥匙解锁按键进行解锁；
  - 按主驾门外门把手旁边的微动开关进行解锁；
  - 按主驾门内车窗下的中控锁进行解锁。

### ⚠ 注意

- 解锁充电枪后，30s 内可拔枪，30s 后电锁会重新闭合，拔枪需重新解锁。

## 充电口电锁应急解锁

- 当电锁出现故障，不能拔出充电枪时，可通过手动应急解锁，尝试拔出充电枪。
- 打开前舱盖，前舱内设有电锁拉索。拉动电锁拉索，可解锁充电枪。

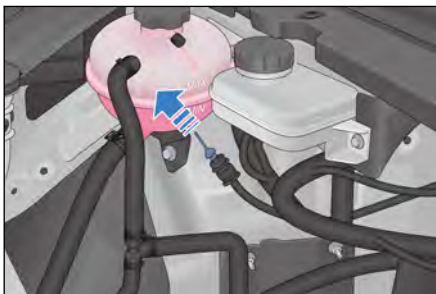

## 续航里程显示

- 为带给客户更好的驾驶体验，本车具备“续航里程显示模式”选择功能，该功能默认为“标准模式”。
- 可通过多媒体  → 新能源 → 能量管理 → 续航里程显示模式进行相关设定。
  - 标准模式：基于综合工况测试结果的里程显示。
  - 动态模式：基于电池可用电量与当前平均能耗计算所得的预估里程显示。
- 续航里程显示模式设定以后，具有记忆功能。
  - 车辆断电后，下次再上电时，仍保持上次设定的显示模式。

### 温馨提示

- 设定“动态”续航里程显示模式时：
  - 每次充满电显示的续驶里程会基于上一行驶的能耗进行计算而有所不同。
  - 实际显示的续航里程会根据车辆空调的开启状态、用户驾驶模式（ECO、NORMAL 和 SPORT 等）的选择，以及用户驾驶习惯进行调整，更贴近当前车辆的实际剩余里程。

## 能量回馈设置

- 驾驶过程中，能源在车辆减速时通过再生制动器得以回收，不过为了更有效的使用，请勿对车辆进行不必要的加速或减速。
- 可以通过回馈模式按键或多媒体系统进行能量回馈强度设置。
  - 标准：松加速踏板时电机控制器回收能量标准，车辆减速度标准。
  - 较大：松加速踏板时电机控制器回收能量较大，车辆减速度较大。
- 可通过多媒体  → 新能源 → 能量管理 → 能量回馈模式进行相关设定。
- 用户可以根据自己对松加速踏板时的减速感需求自由选择回馈强度，体验不同减速感，获得不同的驾驶乐趣。



- 能量回馈强度设定以后，具有记忆功能，即使车辆断电以后，下次再上电时，仍保持上次设定的回馈模式。

 **温馨提示**

- 车辆在高速行驶过程中，应避免设置回馈强度。否则可能分散驾驶员注意力，导致发生意外事故。

- 整车动力在电量低时，较电量高时弱。

## 动力电池

- 动力电池是车辆的动力源，可进行反复充放电。通过外接电源给动力电池进行充电，车辆在制动或滑行时，亦可通过能量回收的方式为动力电池充电。
- 动力电池位于车身底部，如遇崎岖或积水路面时，请谨慎驾驶，以免损伤电池。

## 电池特性

- 受电池自身电化学特性的影响以及出于保护动力电池的目的，在如下情况下车辆的性能存在一定差异，属正常现象：
  - 动力电池在高电量下，整车回馈性能可能会减弱。
  - 动力电池在充电至高电量时会切换至涓流充电模式，末端充电时间加长，仪表显示的预估剩余充电时间会有偏差。
  - 动力电池在低电量下，整车加速性能会减弱。
  - 动力电池在低电量下，VTOL\*不能正常使用，请及时充电。
  - 动力电池在高温或者低温下，充放电能力都会有所减弱，充电时间变长，属于正常现象，此时建议采用大功率充电设备充电以便快速充电。极端温度下行驶时，可能会出现动力性能减弱的情况。
  - 动力电池在低温下充电，温控系统将可大幅改善电池低温充电能力，低温充电指导事项可参照充电注意事项。
  - 低温环境用车，电池温控系统会在合适的时机智能启动加热，保证低温行驶的动力性和放电性能，提升您的用车体验。短途行驶工况，可能存在无效加热，增加耗电量、缩短续驶里程。
- 动力电池在正常情况下，车辆的续驶里程受如下因素影响：
  - 驾驶习惯：如频繁加减速的续驶里程比匀速行驶的短，高速行驶的续驶里程比低速行驶的短。
  - 路况：如路况颠簸或长坡的续驶里程会比平坦干燥路面的短。
  - 气温：低温环境下续驶里程会比常温环境短。
  - 用电设备的使用情况：如车辆使用过程中空调开启的续驶里程会比空调关闭的短。

- 动力电池在低温下，可用电量会有所减少，且可用电量会随着温度的降低而减少。车辆在高电量下停放在低温环境中充电，可能会出现 SOC 跳变到 100% 的现象。

## 电池使用建议

- 建议在环境温度-10~40℃之间使用车辆，当电量低时，为保证足够的续航里程和良好的加速性能，请及时充电。
- 为了保证长期的性能，应避免把车辆持续暴露在高温或极低的环境中超过 24 小时。
- 在环境温度较低时，若车辆长时间停放，可放于地下车库、暖库等温度较高区域，以降低电池热量散失，保证车辆使用性能。
- 使用车辆时，建议避免频繁急加急减速，选择平坦干燥路面行驶，必要时，关闭空调等大功率用电设备或者调整空调的温度，以减小大功率用电设备消耗的电量，增加续航里程。
- 小功率充电会延长动力电池的使用寿命。
- 首次使用车辆或长时间停放后再使用车辆，仪表显示的 SOC 可能存在偏差，建议先对车辆进行一次满充。
- 日常使用车辆时，请定期使用充电设备为车辆充满电(建议每周至少一次满充)，每 3 个月至半年，进行一次低电态 (<10%SOC) 的满充电。
- 在极端工况下(如持续急加减速等)，如果动力电池温度过高，动力电池的放电能力会逐步降低，属于正常现象。如果电池温度持续上升，仪表会点亮故障灯，此时建议联系比亚迪汽车授权服务店。
- 当电池 SOC 出现异常上升或下降时，建议联系比亚迪汽车授权服务店检查。

### ⚠ 警告

如果发生紧急危险事故时，请注意如下警告：

- 为避免人身伤害，请勿直接接触动力电池。
- 请尽快联系比亚迪授权的服务中心。
- 如果动力电池损坏时有液体泄漏切勿触摸这些液体；如果不慎进入皮肤或眼睛，请立即用大量清水冲洗，并立即就医。

**⚠ 警告(续)**

- 如果车辆失火，请使用专用灭火器灭火，请勿使用水基型灭火器灭火。

**⚠ 注意**

- 为保证动力电池安全，车辆停放应远离易燃、易爆物品，远离火源及各种危化品。
- 电池的可用电量会随着车辆的使用时间增加而有所减少。
- 停放应远离热源，避免阳光长时间暴晒，否则会降低动力电池的使用寿命。
- 当车辆长时间（超过 7 天）不使用时，建议保持电池电量在 40%~60%，这样会延长动力电池的使用寿命；超过 3 个月不使用的，必须每隔 3 个月对动力电池进行满充后再进行放电至 40%~60%，否则可能会引起动力电池过放，降低电池性能，甚至损坏，由此导致的车辆故障及损坏，将无法进行质保。
- 动力电池位于车身底部，如遇崎岖路面，请谨慎驾驶。
- 如果动力电池出现磕碰，建议立即联系比亚迪汽车授权服务店检修。

**动力电池回收**

当新能源汽车达到报废要求时，建议您按以下流程操作：

1. 将车辆送至比亚迪回收服务网点，比亚迪将对动力电池进行残值评估。
2. 将评估后的车辆送至报废汽车回收拆解企业拆卸动力电池。
3. 将汽车回收拆解机构拆卸的废旧动力电池移交至回收服务网点，回收服务网点将对动力电池进行回购。

**⚠ 警告**

- 新能源车所有人有责任和义务将废旧动力电池移交给回收服务网点。私自将废旧动力电池移交给其他单位或个人，私自拆卸、拆解动力电池，由此导致环境污染或安全事故的，应承担相应责任。

## 蓄电池

打开前舱盖，可以看到铅酸蓄电池带的 2 个极柱，分别是正极柱(“+”)和负极柱(“-”)。

- 为避免铅酸蓄电池亏电，当条件（整车电源挡位处于“OFF”挡、动力电池允许放电，铅酸蓄电池电量低于设计值）满足时会主动触发“智能充电”功能。
- 若铅酸电池电压过低，则可能无法作为整车低压电源正常上电，请及时联系比亚迪汽车授权服务店处理。
- 每月检查一次铅酸蓄电池的状况，应查看极柱的腐蚀程度。如极柱存在一定程度腐蚀，需断开电池负极极柱，在极柱表面涂上小苏打水，有气泡产生，同时小苏打水逐渐变成褐色。待不再冒出气泡后，用清水洗净，并用布擦干。最后在极柱表面涂抹油脂，以防止腐蚀。
- 如果接头连接松弛，须拧紧夹子的螺母—但请勿太紧。将压具拧紧至能够保持铅酸蓄电池固定在其位置上即可，过度拧紧将损坏铅酸蓄电池箱。

### 温馨提示

- 电源挡位处于“OFF”挡智能充电时，车辆会发出正常上“OK”挡时发出的声音，属于正常现象。
- 智能充电时，请勿进行维修工作。
- 如果您离开车辆时，请确保车门已经关好，并已关闭所有用电设备。
- 若车辆需要长期放置，请自行断掉负极线。

### 注意

- 检查铅酸蓄电池时，须首先取下负极极柱（“-”标记）上的接地电缆，并在最后安装。
- 清洗铅酸蓄电池时，注意避免让液体进入铅酸蓄电池中。

### 警告

- 铅酸蓄电池内含腐蚀性溶液，切勿私自对铅酸蓄电池进行拆解、维修，以免损坏铅酸蓄电池，或者造成人员受伤。

**⚠ 警告(续)**

- 请勿私自拆卸、拆解铅酸蓄电池，否则由此导致的环境污染或安全事故，单位或个人将承担相应责任。
- 铅酸蓄电池会产生可燃性和爆炸性的氢气。使用工具时，请勿让铅酸蓄电池产生火花。请勿在铅酸蓄电池附近抽烟和点火。
- 防止电解液接触到眼睛、皮肤或衣服。如果电解液接触皮肤或眼睛，需用小苏打水清洗皮肤，用大量的水冲洗眼睛，并立刻就医。
- 请勿误饮电解液。
- 请勿让儿童靠近铅酸蓄电池。

## 磨合期

- 如果动力总成难以启动或经常停止转动，须立刻检查车辆。
- 如果动力总成有异常的响声，应停车检查。
- 如果动力总成有严重的冷却液、润滑油泄露现象，应停车检查。
- 动力总成需要进行磨合，建议经济模式下的最初 2000km 进行磨合，平稳驾驶，避免高速驾驶，遵守以下的简单要领，可有效延长车辆的使用寿命：
  - 在启动和驾驶时，避免将加速踏板踩到底。
  - 请勿以单一的速度长时间进行快速或慢速行驶。
  - 在最初的 300km 之内，避免紧急制动。

## 挂车拖曳

- 本车主要是为了运载乘客而设计的，为了自己和他人的安全，请勿超载或拖车。
- 拖曳挂车，将会对车辆的操纵、性能、制动、耐久、经济驾驶及电量消耗等各方面产生不良影响。
- 驾驶的安全和舒适，完全依靠设备的正确使用和养成小心驾驶的习惯。
- 比亚迪汽车不提供因商业目的而进行拖车所造成的损坏或故障的保证。

## 安全驾驶注意事项

### 严禁酒后驾车

即使少量饮酒也会降低您对道路交通条件变化的应变能力，饮酒越多，反应越迟钝，因此，严禁酒后驾车。

## 控制车速

超速是发生撞车伤亡事故的主要原因，一般来说，速度越快危险性就越大，请您根据道路交通情况保持安全车速。

## 保持车辆处于安全驾驶状态

轮胎爆裂或机械故障都是极端危险的，为减少这类故障发生的可能性，应经常检查车况，并定期完成规定的各个检查项目。

### ⚠ 注意

- 驾驶员必须取得驾驶证后才能驾驶车辆。
- 请勿疲劳驾驶。
- 驾驶车辆时务必遵守交通法则。
- 驾驶时请务必专注驾驶，不要进行与驾驶无关的操作(如接打电话、调节按钮等)。

## 用车建议

为了延长电池使用寿命，有以下建议：

- 车辆长时间(超过 7 天)不使用时，应保持电池电量在 40%~60%，否则会降低动力电池的使用寿命；
- 车辆长时间(超过 3 个月)不使用时，必须对动力电池进行满充电后再进行放电至 40%~60%，否则可能会引起动力电池过放，降低电池性能，甚至损坏，由此导致的车辆故障及损坏，将无法进行质保；
- 车辆使用时，若仪表显示纯电行驶里程为 0 时，电池电量已不足，请及时充电，避免长时间低电量使用；
- 为了使电池处于最佳状态，请定期使用交流充电连接装置为电池充满电，建议每周至少充满一次；
- 为了保证长期的性能，应避免把车辆持续暴露在温度大于 60℃ 或小于 -30℃ 的环境中超过 24 小时；



- 托盘向内凹陷或电池包底部托盘出现划破托盘下表面，建议到比亚迪汽车授权服务店检查；
- 车辆使用时，应尽量避免反复急加速和急减速；
- 车辆使用时，应尽量避免长时间连续使用，长时间工作可能会致电池温度过高，影响车辆性能；
- 车辆使用时，若仪表出现故障指示，建议及时前往比亚迪汽车授权服务店检查；
- 电池温度较高时，车辆性能会有一定限制，请将车辆静置待电池温度下降后再使用。

### **i** 温馨提示

- 如果仪表显示的电量下降到 0，必须充电，如果 7 天之内未充电，会导致永久损坏电池，由此造成的高压电池包损坏比亚迪将不再履行质保条款。
- 续驶里程取决于车辆的可用电量、车龄（当前电池寿命）、天气、温度、路况、驾驶习惯等，在低温或高温环境下，纯电续航里程较常温下有所减少，动力性能也会受到影响。

## 如何节省电能并延长车辆的使用寿命

- 节省电能的方法既简单又轻松，同时也能有助于延长车辆的使用寿命。
- 以下是一些节省电能和修理费的要领：
  1. 回馈设置：
    - 本车具有能量回收功能，并有能量回收强度设置功能，可通过回馈模式按键或多媒体进行设置。当能量回收模式设置为较大挡位时，可增加车辆制动、滑行过程中收的能量，请根据您的驾驶习惯进行设置。
  2. 保持车速：
    - 匀速驾驶有助于节省电能。急加速、急转弯及急刹车都将消耗更多的电能。
    - 根据交通状况，尽量保持匀速。车辆每次加速都将额外消耗电能。
    - 缓慢而稳定的加速。避免急速启动、急加速、急减速。

- 保持平稳的车速，配合交通信号灯进行驾驶，或利用无交通灯的通行大道行驶，与前车应保持适当的行驶距离来避免紧急制动，这也将减少制动器的磨损。
- 尽可能避开交通拥堵的道路。
- 在高速公路上应保持适当的车速。车速越高，耗电量也就越多。将车速保持在经济时速范围内，可节省电能。

### 3. 减小负荷：

- 开启空调使电动机增加额外的负荷，从而耗费更多的电能。关闭空调，以减少电能消耗。当车外大气温度适宜时，应采用室外循环模式送风。
- 避免在车辆上装载不需要的重物。过多的重物，将增加车辆的负荷量，导致消耗更多的能量。

### 4. 其他：

- 保持正确的轮胎气压。轮胎气压不足将导致轮胎磨损和浪费电能。
- 前轮应保持正确的定位。避免碰撞路边侧石，在崎岖路面上要慢慢驾驶。前轮定位不准，不仅会引起轮胎的过快磨损，还会使电动总成增加负荷，从而增加电能。
- 车底盘应保持洁净，没有泥浆等物。这不但可以减轻车身的重量，也可防止腐蚀。

#### 温馨提示

- 车辆行驶中，严禁空挡滑行。

## 运载行李

- 本车备有多个便利的储物空间，使您可以方便的放置物品。行李运载太多或装载不当，可能会影响车辆的操纵性、稳定性及正常运行，并降低汽车的安全性。
- 杂物箱、内饰板上储物盒及座椅靠背文件袋是为存放小件及轻量物品而设计的，行李箱则用来置放较大、较重物品。
- 座椅放倒时可在车上携带长件物品。但是，运载过多的行李或者装载不当，可能会影响车辆的操纵性、稳定性及正常运转，并降低汽车的安全性。

- 在装载行李时，车辆本体、全体乘员及行李的总质量，不允许超过最大容许质量。

### 警告

- 超载及不当的装载都会影响车辆的操纵性及稳定性，并可能导致撞车事故。
- 请遵守本手册中有关总载荷极限及其他装载准则。
- 请勿随车携带具有强磁性的物品，以免干扰车辆正常运行。

## 在乘员区运载行李

- 必须将碰撞时可能被抛向车内伤及乘员的所有物品收放好或固定好。
- 不可存放任何物品在后窗台板上，否则会阻碍干扰您的视线，并且碰撞时会在车内到处乱抛。
- 保证放置在前排座椅后侧地板上的物品，不会在座椅下滚动，从而避免影响驾驶员操纵踏板的能力或对座椅的正常调节。不可将货物堆至超过前排椅背。
- 驾驶时，保证杂物箱一直关闭。如果杂物箱盖处于打开状态，在碰撞或急停车时，可能会伤及乘员的膝部。

### 温馨提示

- 请勿在车里堆满各种儿童玩具，这样虽然便于儿童玩耍，但会留下安全隐患，特别是在出现紧急制动或碰撞等情况时，这些玩具不仅会影响行车安全，而且有可能对孩子造成伤害。

## 后备箱装载行李时

- 将行李均匀地放置在后备箱箱内，将最重的行李放在底部，并尽可能往前放。
- 用绳子或锁链将物品固定好，使其不会在您驾驶过程中移动。请勿使堆积的物品高于座椅的椅背。

- 在行李箱上使用的捆扎用品及固定装置等，建议与比亚迪汽车授权服务店联系。

## 车辆涉水

- 驶入积水路段前必须查明积水深度，积水高度不得超过车身下边缘。
- 如需涉水行车，在车辆起步前将空调关掉，减速慢行，然后轻踩加速踏板且不要松脚，以缓慢的速度通过积水路段。



- 切勿将车辆停在水中，也切不可在水中倒车和关闭电机。
- 顺利涉水通过积水区后，必须连续轻踩制动踏板数次将制动盘上的水蒸发，以便尽快恢复正常的制动性能。
- 驾驶经过深水时可能会弄湿制动器，应小心驾驶。

### ⚠ 警告

- 制动系统里如有水、泥浆和淤泥时可能导致制动器反应滞后，从而延长制动距离，谨防引发事故。
- 驶经积水路段后尽可能避免紧急制动。
- 若汽车在低洼积水路面行驶，请注意避免电机进水，否则势必严重损坏电机。由此导致的车辆故障及损坏，将无法进行质保。
- 车辆驶经积水路段后，传动系统、行驶系统和汽车电气系统等汽车部件也可能严重受损。由此导致的车辆故障及损坏，也将无法进行质保。

### 高压零部件内部进水的影响：

- 高压零部件属于电子器件，车辆泡水后对高压零部件进行晒干、风干等方式均无法保证水分充分蒸发。

- 高压零部件内部进水后对自身的绝缘性有很大的影响；同时，水分中含有较多导电物质，导电物质可能引起高压零部件内部短路或者使高压系统存在短路风险。在这种情况下，整车的安全性能和使用性能受到严重的影响。
- 高压零部件内部进水后对产品防护等级、耐压值等性能均有较大影响，存在较大的安全风险。
- 还须注意强对流天气下尽量选择有避雨条件的场所充电；如车辆泡水或涉水超过门槛位置，可能导致高压零部件内部进水，须及时联系比亚迪汽车授权服务店进行妥善检测和处理；严禁在积水超过轮胎一半的路面行驶。

### 预防火灾

为及时有效的预防车辆火灾，在使用中要注意以下事项：

- 车内禁止存放易燃易爆物品。
  - 在炎热的夏季，停在阳光下的车辆，内部温度可高达 60~70℃ 以上，如车内存放有打火机、清洗剂、香水等易燃易爆物品，极易引起火灾甚至爆炸。
- 吸烟后要确认烟头已完全熄灭。
  - 吸烟不但有害身体健康，还可能会引发火灾。如果烟头在没有完全熄灭的状态下，有可能会引起火灾。
- 建议定期到比亚迪汽车授权服务店进行检查。
  - 对于全车线路需定期检查，检查电器接插件与线束的连接、绝缘及固定位置等是否正常，如果发现问题应及时进行处理。
- 禁止改装车辆线路、加装电器部件。
  - 加装其他用电器(如大功率音响、灯具等)会造成线路负荷过大，线束容易发热造成火灾。
  - 电器、线路改装不规范，会产生接触电阻而异常发热引发火灾。严禁使用超出用电器额定规格的保险或其他金属丝代替保险。
- 正确选择停车位置。
  - 停车时，尽量避开太阳暴晒的地方。
- 车上要常备轻便的灭火器，并要掌握使用方法。

- 为保证车辆安全，应在车上配备灭火器，并且要定期检查和更换；同时要熟悉灭火器的使用方法，做到有备无患，以免发生意外时束手无策。
- 车辆在维修或保养时，断开机舱蓄电池负极线。
- 如果车辆发生火灾，应及时冷静的采取有效措施进行处理，最大限度的降低损失：
  - 火灾一般有初期前兆，比如车身有异响、异味等，一旦发现异常情况时，应及时熄火停车，最好能将车停在避风处，然后取出车载灭火器进行扑救。
  - 及时拨打火警电话报警，同时拨打投保的保险公司报案电话，并要求保险公司到现场处理。
  - 查找起火点，如果前舱冒烟，请勿马上打开前舱盖(因为这样做会因为空气的大量进入，而加剧火势的燃烧和蔓延，前舱燃烧物很有限，保持前舱盖关闭的状态，能控制火势燃烧缓慢，有利于扑救)。可用车载灭火器，从前舱盖缝隙处对准起火部位喷射灭火，或向过路车辆求救，如果能借到多个灭火器，可以在外部基本看不到火苗的情况下，打开前舱盖，继续扑救。
  - 消防队灭火后，索要出警证明，并要求其出具起火原因说明。
  - 事故发生后，及时联系保险公司进行事后处理。

### 温馨提示

- 为了防止车辆因发生意外而给您带来的损失，建议您投保商业险(如自燃损失险、全车盗抢险等)。

## 防滑链

- 雪地防滑链只供应急或者在驾车驾驶经过法律上有明文规定的特定地区时使用。
- 雪地防滑链要安装在前轮上，在冰雪路面上驾驶装有雪地防滑链的车辆时，需格外谨慎。某些雪地防滑链可能损坏车辆的轮胎、车轮、悬架和车身，应选用细枝防滑链，以使轮胎与轮罩内其他零件之间有足够的自由空间。
- 请仔细查看和阅读部件组装图以及防滑链厂家的其他说明。

- 在您欲购买防滑链并安装于车上之前，应向您购买车辆时的比亚迪汽车授权服务店咨询。
- 安装防滑链后，在冰雪路面上应以低于 30km/h 的速度行驶。
- 为了最大限度地减轻轮胎和防滑链的磨耗，应避免在无冰雪的路面上安装防滑链行驶。

#### 温馨提示

- 行驶速度不得超过 30km/h 或防滑链制造厂规定的极限速度中较低的速度。
- 请小心驾驶，注意隆起物、孔洞和急转弯，这些都将造成车辆跳越。
- 装有防滑链的车辆，应避免急转弯或抱死车轮制动，在进入转弯之前要减速，以免失控发生事故。
- 装有防滑链的轮胎应对称使用，不用时立即卸掉。

## 启动车辆

### 正常启动车辆方法：

- 牢固施加驻车制动。
- 将换挡杆置于“P”挡或“N”挡。
- 携带有效智能钥匙。
- 在踩下制动踏板①的情况下按下“启动/停止”②按键。

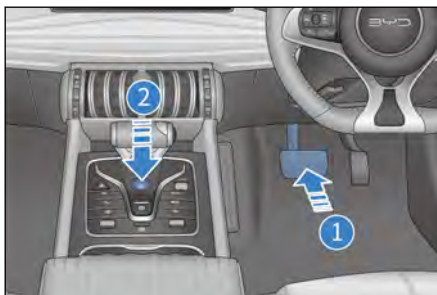

- 当仪表上“OK”指示灯点亮，表示车辆达到可行驶状态。

### 车辆不能启动的情况

- 在下列情况下，车辆将不能启动：
  - 按下启动/停止按键时，如果智能钥匙系统警告灯点亮，车辆中的扬声器鸣叫，且组合仪表上中间信息显示屏显示“未检测到钥匙”，则表明电子智能钥匙不在车内或受干扰车辆检测不到。
  - 电子智能钥匙在车内，却放在（例如地板上、杯托内、后备箱内或置物盒内）不正确的位置时，也可能无法启动车辆。

### 应急启动车辆方法：

- 牢固施加驻车制动。
- 关闭所有不需要的车灯和附件。
- 电源挡位处于“OFF”挡。
- 电子智能钥匙在车内。
- 长按启动按键 15s 以上可启动车辆。

### ⚠ 注意

- 驾驶时请勿触摸“启动/停止”按键。

## 遥控启动功能

### 启动之前



1. 电源模式为“OFF”。
2. 将换挡杆置于“P”挡。

### 电子智能钥匙的“遥控启动功能”

1. 长按电子智能钥匙“遥控启动/熄火”按键 2s 可启动车辆，启动成功后转向灯闪烁 3 次。
2. 遥控启动成功后，10min 内没有进行任何有效操作，将熄火并退电至“OFF”挡，转向灯闪烁 2 次。
3. 启动成功后，长按电子智能钥匙“遥控启动/熄火”按键 2s，将熄火并退电至“OFF”挡，转向灯闪烁 2 次。



## 驾驶车辆

### 驾驶前的安全检查

远途开车前，最好对车辆进行一次安全检查，这将对您的行驶安全有所保障，同时增加驾驶乐趣，也可以委托比亚迪汽车授权服务店代为检查。

#### 车辆外部

- 轮胎：检查胎压，并仔细检查胎面是否存在切口、损坏、异物，轮胎是否异常、过度磨损。
- 车轮螺母：确认螺母是否松脱或遗失。
- 照明：确认大灯、位置灯、转向信号灯和其他照明全部工作。检查大灯灯光强度。

#### 车辆内部

- 安全带：检查带扣是否能扣牢。确认安全带没有磨损或擦伤。

- 组合仪表：特别要确认保养提示指示灯、仪表照明和除霜器工作正常。
- 制动踏板：确认制动踏板具有足够的运动空间。
- 机舱蓄电池和电缆：检查接头有无腐蚀或松脱，机舱蓄电池壳体有无裂痕。

### 前舱内部

- 备用保险丝：确认备有各类保险丝，应备有保险丝盒中各种额定电荷量的规格。
- 冷却液液位：确认冷却液液位正确。

### 车辆启动后检查

制动器：在安全的地方，驾驶车辆直线行驶，握紧转向盘然后减速制动时，确认整车行驶方向不偏向任何一方。

- 其他不正常现象：检查是否有松脱的部分和渗漏，是否有不正常的噪音。

如果一切正常，则可放心享受驾驶的乐趣。

## 驾驶前的准备工作

- 进入车内之前，须检查一下车辆四周的情况。
- 调节座椅位置、座椅靠背角度、座椅坐垫高度、头部保护装置高度、转向盘角度和高低。
- 调节内后视镜和外后视镜。
- 关上所有的车门。
- 系好座椅安全带。

## 换挡操纵机构

- 挡位执行器挡位标示在换挡手柄上，如右图所示。
- “P”：驻车挡，按下此键，可实现驻车。关闭或启动电动机时应处于此挡。
  - 启动车辆时，车辆应处于“OK”挡，踩下制动踏板，按下“UNLOCK”按键，即可从“P”切换至其他挡位。

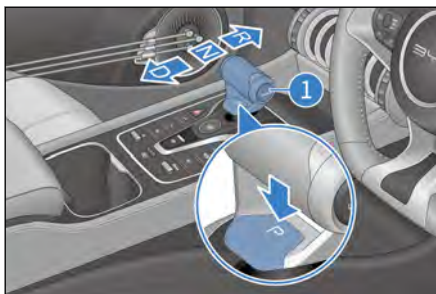

### ⚠ 注意

- 按下“P”挡按键时，为了避免造成伤害，必须在车辆完全停止后再按下“P”挡按键。

- “R”挡是倒车挡，必须在车辆完全停止后方可使用。
- “N”挡是空挡，作为临时停车时使用。
  - 无论出于什么原因，只要离开车辆，须换至驻车挡。
- “D”挡是前进挡，正常行驶时使用此挡位。
- 必须在电源“OK”挡下才能将挡位切换至行驶挡。
- 挂出 P 挡或切换至行驶挡位需要同时踩制动和按 unlock，详细操作可参考仪表提示。
- 换挡成功后，手松开，换挡杆自动回到中间位置。

### ⚠ 警告

- 如关闭电动机并挂入“N”挡后仍让车辆长时间移动，变速箱可能因无法得到润滑而严重受损。
- 如电机运转且已挂入“R”/“D”挡时，务必踩住制动踏板停止车辆，因为即使在怠速工况下，传动器仍可传递动力，车辆可以缓慢的行驶。
- 前进行驶时如换挡，切勿踩加速踏板，谨防发生事故。
- 车辆行驶中切勿将换挡杆推入“R”或按下“P”挡按键，谨防发生事故。

### ⚠ 警告(续)

- 不建议在“N”或“P”挡时，将车辆沿斜坡下行，即使车辆不启动的情况下也不允许。
- 为了防止车辆无意间移动，车辆停稳后拉起驻车制动，并按下“P”挡按键。

## 电子驻车

### 电子驻车开关

驻车及离车时务必保证 EPB 处于拉起状态。



### 手动拉起 EPB

向上拉起 EPB 开关，EPB 会施加适当的驻车力，仪表上的指示灯(Ⓢ)会先闪烁，常亮之后代表 EPB 已拉起，并有文字提示“电子驻车已启动”。

### ⚠ 注意

- (Ⓢ) 闪烁时表示 EPB 正在工作，若处于坡道上，此时尽量不要松开制动踏板，以免造成溜车风险，待(Ⓢ)常亮后再松开制动踏板。

## EPB 自动拉起

### 熄火自动拉起

- 电源挡位由“OK”挡转至“OFF”挡时，EPB 会自动拉起，仪表上指示灯会点亮。

### “P”挡自动拉起

- 踩制动踏板将车停下，挂 P 挡后，EPB 会自动拉起，待仪表上指示灯由闪烁变为常亮且有文字提醒“电子驻车已启动”后，再松开制动踏板。

### 注意

- 按下 EPB 开关后同时操作熄火动作，EPB 不会自动拉起。可用于车辆抛锚时的拖车或推车需求。
- 过程中不应提前松开制动踏板，尤其车辆停在坡道上，否则会存在少量溜车的风险。
- 该功能旨在提高整车自主安全性，并不建议过分依赖或频繁使用。为确保安全，请务必确保车辆挂入 P 挡或拉起 EPB 后再下车。
- 车辆启动后的几秒内，EPB 系统处于上电自检过程中，期间不会响应所有功能。

## 手动释放 EPB

- 车辆处于“OK”挡位或启动状态，且挡位处于非“P”挡(驻车挡)时，持续踩住制动踏板并按下 EPB 开关，直至仪表上的指示灯熄灭，即表示已释放电子驻车，并有文字提示“电子驻车已解除”。

### 注意

- “P”挡为车辆的驻车挡位，标志为车辆此时处于稳定的驻车状态，而 EPB 是本车主要的驻车装置，为确保车辆驻车安全性，使用 EPB 开关释放驻车的操作只能在非“P”挡(驻车挡)的前提下实现。

## 起步时自动释放 EPB

- 车辆处于驻车状态，启动车辆，持续踩下制动踏板，将挡位由“P”或“N”挡挂入“D”或“R”等行驶挡位后，EPB 会自动释放，指示灯熄灭，并有文字提示“电子驻车已解除”。

### ▲ 注意

- 请按照正确的换挡操作进行，在整个换挡过程中需要始终踩下制动踏板，待确认仪表显示挡位为目标挡位后松开制动踏板。
- 当车辆已经启动，换挡杆处于“D”或“R”等行驶挡位时，手动拉起 EPB 后，只需缓慢踩下加速踏板到一定深度，EPB 会自动释放，指示灯 $\text{Ⓢ}$ 熄灭，并有文字提示“电子驻车已解除”。

### ▲ 警告

- 应尽量避免使用 EPB 强制制动，只有在发生脚制动器失效或制动踏板受阻等紧急情况时方可启用应急制动功能。
- 因为 EPB 不可能超越道路附着力的物理极限，通过弯道、危险路段、交通拥堵路段或在恶劣天气条件下行驶时启动应急制动功能可能导致车辆甩尾、侧滑或跑偏，谨防引发事故。

## 失效释放功能

- 当手动释放电子驻车无效时，请持续按住电子驻车开关 2s 以上。若电子驻车能够释放，请尽快开到距离最近的维修店，检查制动踏板开关信号及相关零件和线路；若依然不能释放，建议立即联系比亚迪汽车授权服务店。
- 车辆行驶过程中，ESC 系统工作正常，如果出现制动受阻或失效时，也可使用 CDP(减速度控制功能)，如果只拉起电子驻车开关时，制动减速度为 0.4g；如果拉起电子驻车开关，同时踩下制动踏板，制动减速度为 0.8g，应尽量避免使用电子驻车强制制动，只有在发生脚制动器失效或制动踏板受阻等紧急情况时方可启用应急制动功能。

## EPB 系统指示灯

- 整车电源上电时，若 EPB 处于拉起状态，则仪表上的指示灯 $\text{Ⓢ}$ 将常亮。
- 关闭整车电源时，若 EPB 处于拉起状态，则仪表上的指示灯 $\text{Ⓢ}$ 点亮后将在约 3s 之后熄灭。
- 整车电源上电时，EPB 系统进行自检，仪表上的指示灯 $\text{Ⓢ}$ 点亮约 3s 之后会熄灭，若不灭，则代表 EPB 系统或制动系统可能有故障。建议您立即与比亚迪汽车授权服务店联系。

## EPB 工作声音

- 当 EPB 拉起或释放的过程中，驾驶员会听见 EPB 电机运转的声音。
- 在启用应急制动功能之后，若闻到烧焦的味道或听到不正常的噪音，建议您立即与比亚迪汽车授权服务店联系。

### 警告

- 为了防止溜坡，在离开车辆时，请勿采用换挡机构取代 EPB 进行驻车，必须采用 EPB 驻车且挡位处于“P”挡。
- 车辆行驶时，禁止车内乘客操作 EPB 开关，避免导致严重事故。
- EPB 正在执行拉起或释放的过程中，请尽量踩下制动踏板以防止 EPB 不能提供足够驻车力时，车辆出现溜车并由此引发的挡位卡滞等现象发生。

## 自动驻车

自动驻车(AVH)是自动驻车功能，在车辆需要较长时间静止等待的工况时使用，维持长时间的驻车，如斜坡上拥堵跟车、等红绿灯等情形，在整车满足自动驻车功能待命的前提下，踩下制动踏板到静止(车速由有到无)，AVH 功能进入自动驻车状态。

- 按下自动驻车开关，开启自动驻车，仪表显示白色 AVH 待命状态指示灯，满足自动驻车功能运行的条件后仪表 AVH 指示灯变成绿色。
- 再次按下自动驻车功能开关，自动驻车功能关闭。

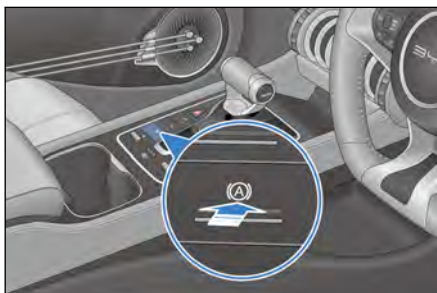

### ⚠ 注意

- 通过踩加速踏板、切换到 P 挡或者拉起 EPB 都会退出自动驻车状态，回到自动驻车待命状态；自动驻车待命状态条件不满足也会退出自动驻车状态。

### 自动驻车功能待命的前提条件(需同时满足)

- 自动驻车功能开关开启，仪表显示白色 AVH 待命状态指示灯。
- 主驾驶员安全带系好，且车门已关闭。
- 整车驱动电机启动或者电源挡位处于“OK”挡。
- 智能动力制动系统和电子驻车(EPB)系统无故障。

### ⚠ 注意

- 上电自动驻车功能默认为关闭状态，进入待命状态，仪表显示白色 AVH 待命状态指示灯。

### 自动驻车功能运行的条件(同时满足)

- AVH 功能处于待命状态基础上。
- 车辆在行驶挡位下，车辆由踩制动踏板控制到车辆静止。
  - 自动驻车功能启动，车辆制动灯及高位制动灯点亮，且仪表 AVH 指示灯变成绿色。



- 自动驻车功能在工作 10min 后直接进入待命状态，且同时自动拉起 EPB。
- 工况下的条件需同时满足，才能激活 AVH。

### 注意

- 自动驻车功能激活的条件需同时满足，才能激活 AVH。
- 挡位由 D 挡切换至 R 挡，系统会进入挪车工况，此时 AVH 功能不激活；而当按下 AVH 按钮或者当车速超过 10km/h 后，系统会退出挪车。

### 低速挪车工况

- 通过挂 R 挡进入低速挪车工况，此时 AVH 功能进入挪车工况状态，R 挡低速倒车，或切换 D 挡低速行驶，AVH 都处于抑制激活状态，以便于提高挪车流畅性。
- 进入挪车工况后可以通过按一下 AVH 开关，或车速超过 10km/h，退出挪车工况，AVH 功能可以正常激活。

### 驾驶要领

- 在有镶边石道路行驶时，应缓慢行驶，并尽可能保持正确的角度。避免在具有高而尖锐边缘的物体上或其他道路障碍物上行驶，否则将导致轮胎严重损坏。
- 在经过颠簸路面或在坎坷不平的道路上行驶时要减慢车速。否则，冲击将严重损坏车轮。
- 车辆在潮湿的路面上行驶时，应避免驾驶经过积水量过多的路面。
- 在逆风中应缓慢行驶，这样便于控制车辆。
- 清洗车辆或驾驶经过深水将弄湿制动器，应小心驾驶轻踩制动踏板，使制动器干燥。
- 当车辆处于冰雪、沙石、湿瓷砖或湿环氧树脂等低附着系数路面时，请尽量避免在坡道上驻车，以免出现溜车事故。

### 温馨提示

- 电池位于车辆底部，驾驶时注意防止磕碰。
- 驾驶之前，须确认电子驻车被充分释放，电子驻车指示灯熄灭。
- 车辆处于 OK 挡时，请勿离开车辆。
- 离开车辆时请随身携带钥匙。
- 进行长距离下陡坡行驶时，应减速慢行。须记住，如果踩制动次数过多，就会产生制动盘过热的现象而无法正常工作。
- 加速或是在光滑的路面制动时，都应小心。急剧的加速或制动，都将导致车辆打滑或跑偏。
- 车辆在行驶中请勿将头、手伸出窗外，避免发生交通事故，危及生命，特别是车中有儿童时请随时保持警惕。
- 车辆在潮湿的路面上行驶时，应避免驾驶经过积水量过多的路面。
- 大量的水进入前舱，将导致动力系统和电器部件受到损坏。

### 警告

- 驾驶员应确保车内乘员的乘车安全，指导乘员正确的使用车辆配置功能，避免车内儿童等乘员出现错误操作。

## 冬季驾驶要领

1. 确认冷却液具有正确的防冻保护作用。
  - 使用与原车型号相同的冷却液，根据环境温度选择合适的冷却液型号加注到冷却系统中。
  - 使用不适当的冷却液，将损坏冷却系统。
2. 检查电池和电缆状况。
  - 寒冷的天气会使机舱蓄电池的能量降低，因此机舱蓄电池应保持有充分的电量，以用于冬季启动。
3. 避免冰雪冻结车门锁。
  - 在车门锁孔内，喷入一些除冰剂或甘油，以防结冰。
4. 使用含有抗冻剂的洗涤剂。

- 这类产品在比亚迪汽车授权服务店和所有的汽车零件店，均有供应。
- 水和防冻剂的混合比率要符合厂商的说明。

**⚠ 注意**



■ 请勿将防冻剂或其他代用品当作洗涤液使用，因为这可能会损坏车辆的漆面。

5. 避免挡泥板的下方积有冰雪。
  - 挡泥板的下方积有冰雪，会造成转向困难。在严寒的冬季驾驶时，应时常停车，检查挡泥板下是否积有冰雪。
6. 根据行驶路况的不同，建议携带若干必要的紧急用具或物品。
  - 防滑链、车窗刮刀、一袋沙或盐、信号闪光装置、小铲、连接电缆等物最好能放在车中。

## 自适应巡航系统\*

- 自适应巡航控制系统(ACC)的功能是在传统定速巡航的基础上，采用雷达探测前方车辆与本车的相对距离和相对速度，主动控制本车行驶速度，以达到自动跟车巡航的目的。根据前方是否有车辆，系统可以在定速巡航和跟车巡航之间自动切换。
- 您可通过巡航按键设定本车的巡航速度及与前车的时距。可以设定车辆在速度为 30~150km/h(20~95mph) 的范围内定速巡航，也可以设定车辆与前车的时距，进行速度为 0~150km/h(0~95mph) 的跟车巡航。

### 工作状态说明

- ACC 关闭状态：
  - 此时系统处于关闭状态，如需使用系统功能，需要先开启 ACC 系统。
- ACC 待机状态：
  - 系统开启后，默认处于待机状态，可通过驾驶员主动操作进入激活状态，但也有可能车辆未满足进入激活状态的条件，需通过驾驶员主动检查车辆，使车辆满足进入条件。此时仪表上会显示图标。
- ACC 激活状态：
  - 此时系统处于正常工作状态，系统能够以设定好的车速定速行驶或自动调节与前方目标车辆的距离稳定跟车行驶。此时仪表上会显示图标。
- 超越加速状态：
  - 驾驶员在 ACC 激活状态下踏下加速踏板，使车辆响应驾驶员的加速行为，此时 ACC 进入超越模式，直到驾驶员松开加速踏板后 ACC 自动恢复。
- ACC 故障状态：
  - 此时系统处于故障状态，无法进行任何操作，仪表上 ACC 系统故障状态指示灯将被点亮。

## ACC 系统激活条件

- 电子驻车 (EPB)处于释放状态。
- 车辆挡位处于前进挡 (D) 上。
- 车辆无后溜。
- 车辆四门、前舱盖、后背门关闭。
- 主驾安全带系上。
- ESC 系统开启且未被激活。
- 本车车速  $\leq 150\text{km/h}$ (95mph)。
- 车速为 0 时，踩下制动踏板，或车速大于 0 时，未踩下制动踏板。
- 仪表上无整车网络通讯故障提示。
- 自动紧急制动功能未激活。

## 巡航按键操作

### ACC 开启/关闭按键

按下①按键(满足激活条件时，系统进入待机状态)，可以在开启或关闭 ACC 之间进行切换。

### 增大目标车速/ACC 复位

向上拨动拨杆②，可以恢复到上一次退出巡航前的存储车速。若尚未存储巡航车速时，以当前车速为目标车速行驶。

### 减小目标车速/ 车速设置

- 拨动拨杆②，ACC 由待机状态进入激活状态时，会将当前车速设置为目标车速。若当前车速小于 30km/h 或 20mph 时，则将 30km/h 或 20mph 设置为目标车速；若当前车速大于 150km/h 或 95mph 时，则将 150km/h 或 95mph 设置为目标车速。
- ACC 功能激活时，通过拨动拨杆②，可以在 30~150km/h(20~95mph) 范围内设置车速。向上/下拨动拨杆②，目标车速可以增加/减少 5。在

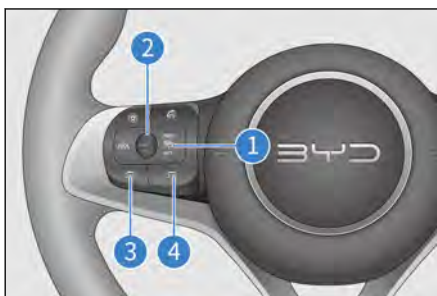

同一点火周期内，巡航处于待机状态时，系统可记忆最后一次设定的车速。

### ACC 退出

踩下制动踏板，ACC 退出激活进入待机状态；再次按下①按键，退出 ACC 功能

### 设定车间距离

- 您有责任选择一个安全的车距。
- 此系统可调节您的车速以使您的车辆与相同车道上前方的车辆保持适当距离。您可以通过转向盘上的③和④按键，来实现四个挡位车间距的调节。每一挡位下，车间距与车速成正比。车速越快，车间距越大。

### 使用 ACC 系统过程中主动提速/减速

- ACC 处于激活状态时，驾驶员可通过主动踩加速踏板加速，提前达到设置的目标车速，此时系统进入超越加速状态。若当前已是目标车速，驾驶员仍踩加速踏板主动提速且不进行其它操作，提速完成后，车辆会恢复到加速前设置的目标车速；若踩加速踏板的同时，向下拨动拨杆②，会将当前车速设置为目标巡航车速。若车速大于 150km/h 或持续踩加速踏板时间超过 15min，系统将进入待机状态，需重新激活 ACC。
- ACC 处于激活状态时，踩下制动踏板，车辆持续减速，ACC 系统会自动进入待机状态，松开制动踏板之后，需重新激活 ACC。

### 车辆跟停/起步

- ACC 系统可以控制车辆在正常行驶工况下跟随前车停止，若停车时间在 3s 内，本车可自动跟随前车起步。
- 若车辆停止时间在 3min 以内，需要驾驶员踩下加速踏板或通过操作 ACC 巡航按键来重新激活 ACC。
- 若车辆停止时间在 3min 以上，ACC 系统将会进入待机状态，EPB 会被拉起。

### 注意事项

- ACC 不是一个安全系统、障碍物探测器或者碰撞警告系统，而是一个舒适性系统，驾驶员必须一直保持对车辆的控制并且对车辆负有全部责任。

- ACC 功能可以辅助驾驶员，但是不能代替驾驶员进行驾驶。驾驶员必须随时按照交通规则保持对车辆的控制并且对车辆负有全部责任。
- 驾驶员须依据前方车流量，当前天气状况，如雨天、雾天等，来调整跟车距离，对 ACC 系统进行合理设置。ACC 系统进行合理设置后，驾驶员需要在任何时候都保证可使车辆减速至停止状态。
- ACC 适合在高速公路和路况良好的道路上使用，不适合在复杂城市道路或者山路上使用。
- 在 ACC 工作时，如果驾驶员踩踏加速踏板或制动踏板，车辆将被驾驶员接管。ACC 系统的车距控制功能将不会激活。
- 对静止或缓慢移动的物体，例如车辆、车流尾端、收费站、自行车或者行人，ACC 只有在特殊状态下才可作出反应，这些特殊情况有很强的特定性。
- 考虑安全因素，当 ESC 没有开启的情况下 ACC 不能被激活。
- ACC 系统不能识别行人和迎面来的车辆。
- ACC 只能实现有限的制动，不能够实现紧急制动。
- 如果前车突然制动（紧急停车），就会有 ACC 无法作出反应或对前车的反应过慢，从而导致制动过晚的风险。在这种情况下，驾驶员不会收到接管请求。
- 在某些情况下（前车相对自车速度过慢，过快变道，或安全距离过小等）系统没有足够的时间来减小相对速度。在这种情况下驾驶员必须适当地作出反应。系统无法在每种情况下都发出声音或者图像警告。
- 当进入和驶出弯道时，目标的选择有可能延迟或受到干扰。在这些情况下 ACC 车辆将可能不按预期制动或制动过晚。
- 在急转弯道路上，例如蛇行道路上有可能出现前车由于传感器视野限制在几秒钟内发生丢失，这有可能导致 ACC 车辆加速。
- 如果 ACC 车辆与相邻车道距离过小（或者是相邻车道上的车辆太靠近 ACC 车辆的车道），有可能发生 ACC 对该车辆作出反应并制动。
- 如果车辆变道到 ACC 车辆的路径中，且在雷达的探测范围中，则将被识别成目标车辆，并且按照目标车辆进行反应，这有可能导致强力制动或较晚制动。
- 在某些环境中探测有可能受到影响或者发生延迟，如目标的雷达反射截面积过小（可能是自行车、四轮马车或者行人）时，系统有无法确认与前车距离的风险，这会导致对该类车辆反应延迟或无法反应的情况。在这

类情况下驾驶员需要进行车速控制。此外，探测还可能被噪声或电磁干扰等影响，从而产生延迟或受到干扰。

- 当本车与前方车辆重合度过小时，ACC 系统无法将前方车辆识别为目标车辆，此时需驾驶员保持对车辆的控制。
- 当在跟随前车停止过程中，在极少数情况下，系统将不能识别车辆的末端而是识别目标下部的末端( 例如有较高底盘的卡车后轴或者车辆的保险杠)。系统将不能保证适当的停车距离，驾驶员必须保持警惕并且随时准备制动。
- 在车辆静止情况下激活 ACC，系统会将车辆前方的静止障碍物识别为车辆并保持静止，目的是确保车辆的安全起步，避免不预期的起步导致与静止目标碰撞。但该功能并不能覆盖所有障碍物，因此驾驶员必须保证在车辆的正前方没有障碍物或者其他的交通参与者。
- 雷达传感器可能受到振动或者碰撞影响，使系统性能下降。建议与比亚迪汽车授权服务店联系。
- 雷达安装在车辆的前方区域。其视野被污染物遮挡会干扰预期功能。尤其当积雪完全覆盖传感器时，系统会退出。系统将会通过人机界面向驾驶员传递系统退出的信息。此时，将污染物清除，重新启动车辆或沿正常道路行驶一段距离，系统功能即可恢复正常。
- 若车辆长时间行驶在环形停车场、隧道等特殊道路条件下，雷达因探测特性局限性，可能会出现短暂的功能故障，此时用户可通过重新启动车辆或沿正常道路行驶一段距离的方式使功能恢复正常。
- 结构性改装车辆，例如，降低底盘高度或改变车辆前端牌照安装板均可能影响 ACC 系统。
- 路轨或筑路用金属板等金属物体均可能干扰中距离雷达，使其无法正常工作。
- 在能见度较差、坡道及多弯路段，或在湿滑路面（例如冰雪、潮湿、或积水路段）上行驶时，切勿使用 ACC 系统。
- 发生如下情况建议务必前往比亚迪汽车授权服务店对中距离雷达进行专业校准与确认：
  - 拆卸前置中距离雷达/前保险杠。
  - 因车轮跑偏，重新进行四轮定位后。
  - 车辆发生碰撞后。
  - 察觉 ACC 系统性能下降或仪表提示系统异常。



## 预测性紧急制动系统

预测性紧急制动系统包含预测性碰撞报警系统(PCW)和自动紧急制动系统(AEB)两项功能。该系统利用雷达和多功能视频控制器检测本车前方的车辆和行人。系统判定自车很可能与前方车辆、行人存在正面碰撞风险时,将发出声光报警以敦促驾驶员采取避让措施,同时提高潜在的制动压力,为驾驶员提供充分的反应时间。如果系统判定碰撞可能性持续增加时,则会自动施加制动,辅助驾驶员避免碰撞或者减轻碰撞冲击。

### 使用方法

用户可通过  → DiPilot → Active Safety 开启或关闭预测性碰撞报警功能。车辆启动时,系统默认为开启状态。

#### 预测性碰撞报警

##### ■ 安全距离报警

当自车行驶速度大于 65km/h,长时间近距离跟车行驶,那么系统会发出安全距离报警,仪表指示灯  点亮,提示驾驶员自车跟随前车的距离过近。

##### ■ 预报警

当自车行驶速度在 30~150km/h 之间,系统判定自车与前车存在碰撞风险时,将会以视觉和听觉的方式进行预报警,仪表指示灯  点亮,同时蜂鸣器报警。驾驶员需及时采取适当的操作,保证安全的驾驶距离。

##### ■ 紧急报警

当自车行驶速度在 30~150km/h 之间,且驾驶员没有在预报警后及时采取适当的操作,碰撞风险加剧,系统将会以视觉和触觉的方式进行预报警,仪表指示灯  闪烁,同时可能伴随短促制动提醒。驾驶员需及时采取适当的操作,保证安全的驾驶距离。

#### 自动紧急制动

■ 如果驾驶员未对紧急报警做出反应,且危险情况进一步升级,则系统会进入自动紧急制动。系统会在能力范围内施加制动力,避免或者减轻碰撞造成的冲击。

- 如果驾驶员在紧急情况下已采取制动措施，但制动力不足，那么制动系统会提供剩余的制动力来达到最佳的目标制动力，避免或者减轻碰撞造成的冲击。

### 系统局限性

- 在某些环境中探测有可能受到影响或者发生延迟，如目标的雷达反射截面积过小（可能是自行车、三轮车、四轮马车、电动自行车或者摩托车）时，系统将有无法确认与前方目标距离的风险，这会导致对该类车辆反应延迟或无法反应的情况。
- 在下列情况下，预测性紧急制动系统可能会受影响或不起作用：
  - 下雨、下雪、有雾或水花极大，存在眩光，太阳直射或照明条件差异极大。
  - 传感器脏污、起雾、损坏或被遮挡。
  - 雷达由于受到其他雷达源干扰而故障，例如多层停车场中强大的雷达反射。
- 在复杂的交通情况下，系统可能无法对以下情况做出正确反应：
  - 快速移入传感器探测范围内的行人或车辆。
  - 被其他物体遮挡的行人。
  - 行人的典型轮廓无法与背景相互区别。
  - 未探测到行人，例如由于特殊衣物或其他物体覆盖。
  - 在半径很小的弯道上。

### 注意事项

- 预测性紧急制动系统不能保证在任何情况下都避免碰撞，在复杂的交通状况下，系统无法总是清楚地识别车辆、行人。预测性紧急制动系统可能会对地面的井盖、铁板或道路指示牌触发非必要的报警和制动。
- 务必安全驾驶，注意观察周围交通状况，在任何情况下，均不得使用自动紧急制动代替正常的制动操作。
- 请勿过度依赖预测性紧急制动系统，否则可能会引发事故，造成严重的伤害甚至死亡。该系统仅是一种辅助工具，驾驶员应负责与前方车辆保



持适当车距、控制车速。必要时做好制动或转向准备，驾驶员必须一直保持对车辆的控制并且对安全驾驶车辆负有全部责任。

- 自动紧急制动系统在行驶速度大于 4km/h 时才可激活，但最多为车辆减少 45km/h 的车速，该系统并不能保证任何工况都能够准确触发，请小心驾驶。
- ESC 功能关闭或故障灯点亮时，自动紧急制动功能将无法正常工作。
- 如果预测性碰撞预警功能发出警报，则驾驶员必须根据交通状况施加制动来降低车速或通过转向避开障碍物。
- 如果长时间过于贴近行驶，那么安全距离报警会发出距离警告。如果在前方行驶的车辆强烈制动，那么碰撞无法避免。
- 紧急报警时，若驾驶员已警觉（例如，驾驶员打转向盘转弯、深踩加速踏板和刹车踏板）系统不会继续触发自动紧急制动。
- 若车辆长时间行驶在环形停车场、隧道等特殊道路条件下，雷达传感器因探测特性可能会出现短暂的功能故障，此时用户可通过重新启动车辆或沿正常道路行驶一段距离的方式使功能恢复正常。
- 导致雷达或多功能视频控制器认为表面出现污浊或异物覆盖的故障。发生这种情况时组合仪表显示屏将显示相应信息（表面污浊或被异物覆盖会导致传感器致盲），则应按要求清除传感器表面异物。在传感器故障期间，预测性碰撞报警和自动紧急制动功能关闭，故障消除之后，预测性碰撞报警和自动紧急制动功能正常。
- 行人保护功能因无法克服一些物理条件的限制，在系统规定的速度区间 4~60km/h 内，功能可能无法完全施展开。因此，采取及时有效的制动行为的责任始终依赖于驾驶员。行人保护系统是否发出警告，或能否借助于制动踏板进行制动或规避行人，均需要基于实际情况。
- 行人保护无法依托系统自身，完全避免事故和严重伤害。
- 行人保护功能在一些复杂工况下，可能会有不需要的警报和刹车制动介入，例如，在弯曲的主路上。
- 存在功能故障的行人保护系统，可能会有不需要的警报和刹车制动介入，例如，由于雷达/多功能视频控制器角度失准。
- 如果自动紧急制动触发，制动踏板的脚感会变硬，由于短时间内需要大量的液压来推动刹车卡钳，驾驶员可能会听到“滋滋滋”声音。
- 预测性紧急制动系统仅在车门关闭、系好安全带的情况下介入，注意，以下情况均会导致预测性紧急制动系统不起作用。
  - 车门未关好或行驶中打开车门。

- 未系安全带或行驶中解开安全带。
- 驾驶员深踩制动踏板。
- 驾驶员猛踩油门。
- 驾驶员在行驶过程中频繁切换油门踏板和刹车踏板。
- 在下列的情况下，本系统可能无法总是达到最优的性能水平：
  - 由于事故或其他原因导致前保险杠受到强烈冲击时。
  - 轮胎充气不当或轮胎过度磨损时。
  - 安装了不符合规定的轮胎时。
  - 安装了轮胎防滑链时。
  - 使用小型备胎或应急补胎工具时。
- 发生如下情况请务必前往比亚迪汽车授权服务店对中距离雷达进行专业校准：
  - 拆卸中距离雷达或多功能视频控制器。
  - 在进行四轮定位的过程中已调节前束或后桥车轮外倾。
  - 车辆发生过碰撞后。
  - ACC 系统下降或异常。
- 请勿自行尝试使用纸箱、铁板、假人等物体测试预测性紧急制动系统，系统可能不会正常工作，从而导致事故发生。

## 交通标志识别系统

- 交通标志识别系统通过多功能视频控制器识别道路限速标志，仪表点亮限速指示图标，提示驾驶员将车速控制在合理范围之内。
- 交通标志识别系统包含智能限速报警/智能限速控制的功能。
- 智能限速报警：车辆在车速超过检测到的限速信息时向驾驶员发送警告。
- 智能限速控制：自适应巡航功能和限速标识识别功能的融合功能。智能限速控制功能满足激活条件时，仪表会提示"SET-Activate Intelligent Speed Limit Control"，驾驶员通过向下拨动拨杆②激活智能限速控制功能。系统自动在一定时间内要求将自适应巡航巡航目标车速控制在限速值范围内，达到车辆不会超速的目的。

- 用户可通过  → **Dipilot** → **Driving Assist** 设置界面开启或关闭交通标志识别系统功能。车辆启动时，系统默认为上一次的设置状态。
- 系统能够识别到车辆行驶路径上的限速标志时，仪表将对应显示识别到的限速图标(例如  )。

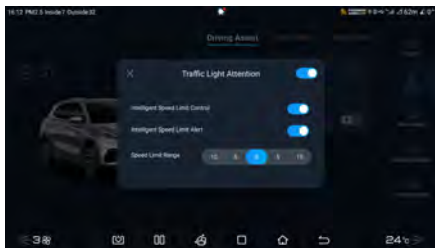

- 当仪表显示车速大于识别到的限速车速 5 以上时，仪表限速图标会进行闪烁，提醒用户请勿超速驾驶。当系统识别到解除限速标志或行驶一段距离后，限速提醒图标消失。

## 注意事项

- 仪表限速提醒图标会在系统识别之后一定距离内取消显示，驾驶员需注意将车速控制在合理范围之内。
- 交通标志识别系统只能完成限速标志的识别，并不参与车辆的主动控制，车辆的控制权始终保持在驾驶员手中，请合理驾驶。
- 当并排车道上出现多个限速标志时，系统会识别当前车道的限速标志用于限速提醒图标的显示，驾驶员需确保行驶在正确的车道之内。
- 对于限重标识不规范，不满足国家规定尺寸要求的情况，可能会被误识别为限速标识，造成误识别。
- 道路限速标志不清晰或者存在扭曲、倾斜、反光、部分遮挡或覆盖等，将导致摄像头识别能力下降或无法识别。
- 交通标志识别系统的性能受天气、照明度以及道路标志的可视质量影响。在夜晚、背光、日落、雨天、雾、霾、冰雪覆盖、沙尘、亮度突然变化等情况下，均可能会导致识别能力下降，无法识别限速标志。
- 当车辆发生碰撞事故或摄像头传感器被重新拆装时，建议联系比亚迪汽车授权服务店对传感器进行校准，避免影响系统的性能。

## 车道辅助系统\*

- 车道辅助系统包含车道偏离预警和车道偏离预防。

- 车道偏离预警是通过多功能视频控制器探测前方车道线，当车速大于60km/h，驾驶员无意识偏离车道时，系统将通过视觉、声音和触等方式提示驾驶员注意安全驾驶。
- 车道偏离预防是为驾驶员提供转向辅助以防止车辆在未意识到的情况下偏离出自身车道。
- 紧急车道保持辅助是当车辆即将偏离道路时（实线/虚线），为避免本车越过道路边缘、或与相向来车、邻道正在超车的车辆发生碰撞，系统提供反向扭矩或转向角度控制车辆转向，使驾驶员保持在当前车道上。
- 用户可通过  → **Dipilot** → **Driving Assist** → **lane assist** 设置界面开启或关闭车道辅助系统功能。车辆启动时，系统默认为上一次的设置状态。
- 报警方式有：仅声音报警、转向盘振动\*、声音报警 + 转向盘振动\*三种。

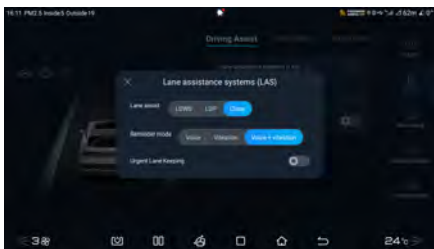

## 仪表提示

车道辅助功能开启后，组合仪表上将显示车道分界线。

车道分界线	
灰色	功能开启，未识别到车道分界线。
绿色	功能开启，已识别到车道分界线。
红色	功能开启，车辆在驾驶员未主动变换车道的情况下发生偏移。此时车辆将根据驾驶员的设置进行报警，提示驾驶员及时矫正方向。

## 系统局限性

- 在复杂的道路交通环境下，车道辅助系统可能会错误的探测或无法探测车道线，在下列情况下，系统可能会不起作用或性能显著下降：
  - 下雪、下雨、有雾造成的视线不佳。

- 前风窗玻璃脏污、起雾或多功能视频控制器前方有遮挡物。
- 由于阳光直射、路面积水反射、对向来车等造成眩光。
- 环境亮度发生骤变，如进/出隧道。
- 无法识别隔离带投下阴影的车道标线。
- 无法识别道路与侧边草、土壤或路缘等的边界线。

### 注意事项

- 若驾驶员开启了转向灯且向转向灯方向进行变道，车道辅助功能将被抑制。
- 若驾驶员压线行驶，车道线不明显、过细、磨损、模糊或被污垢/积雪盖住时，车道辅助功能可能被抑制。
- 车道过宽或过窄，车道数增多或减少，短时变换标线，如匝道或高速公路出口，或者车道线穿行复杂时，车道辅助功能可能被抑制。
- 行驶在陡坡或弯曲道路上，与前车距离过近或前车遮挡了车道标线，车道辅助功能可能被抑制。
- 车辆在行驶过程中因路况原因大幅度颠簸，急加速、急减速或快打转向盘时，车道辅助功能可能被抑制。
- 多功能视频控制器视野内风窗玻璃破裂，车辆前风窗玻璃着色、增加不符合规范的涂层，仪表板上放置反射光线的物品，及任何影响摄像头视线的外加物品都有可能影响系统正常工作。
- 为了您的驾驶安全，请不要自行测试车道偏离预警功能。多功能视频控制器的视野不能被物体遮挡，或强光干扰。视野短暂性的覆盖和强光干扰，功能会暂时退出，待视野正常后可自行恢复。若不能自行恢复，建议联系比亚迪汽车授权服务店处理。
- 以下情况建议关闭车道辅助系统：
  - 以极具运动的风格驾驶车辆时。
  - 遇到恶劣天气时。
  - 驶经劣质路段时。





## 智能领航系统\*

- 智能领航系统 (ICC) 是自适应巡航系统 (ACC) 与车道保持系统 (LKS) 的功能融合系统，能够在速度范围 0~120km/h(0~75mph) 内为驾驶员提供车辆的纵向和横向辅助控制，减轻驾驶员的驾驶负担，提供安全舒适的驾驶环境。
- 功能启用时，驾驶员需始终手握转向盘并在必要时接管车辆的控制。

- 用户可通过实体开关开启或关闭智能领航系统功能。车辆启动时，系统默认为上一次的设置状态。



- 智能领航功能开启后，仪表点亮待机状态指示灯：
- 智能领航功能激活后，仪表点亮激活状态指示灯：
- 打开智能领航功能，激活 ACC 功能后，当自车车速在 0~60km/h 的速度范围内：
  1. 如果自车左右两侧的车道线均存在且处于被识别的状态：
    - 无论前方有无车辆，自车都会被维持在车道中心行驶。
  2. 如果自车从车道线清晰的路况行驶至车道线不清晰或无车道线的路况：
    - 前方有目标车辆，则自车会跟随前车进行小幅度的侧向移动。
    - 前方无目标车辆，智能领航功能将会被抑制，只进行自适应。
- 打开智能领航功能，激活 ACC 功能后，当自车车速在 60~120km/h 的速度范围内：
  1. 如果自车左右两侧的车道线均存在且处于被识别的状态：
    - 无论前方有无车辆，自车都会被维持在车道中心行驶。
  2. 如果自车从车道线清晰的路况行驶至车道线不清晰或无车道线的路况：



- 无论前方有无目标车辆，智能领航功能将会被抑制，只进行自适应巡航。

### ⚠ 注意

- 当系统开启时，若驾驶员双手脱离转向盘 15S 左右，系统会提示驾驶员“请接管方向盘”，若驾驶员未接管，则将退出智能领航模式
- 智能领航系统属于驾驶辅助系统，不是自动驾驶，驾驶员需始终保持对车辆的控制，双手不能长时间脱离转向盘，否则系统会在接管提醒后退出。
- 智能领航系统会受天气、照明度和车道线的清晰度影响，在背光、日落、路面被冰雪覆盖以及路面磨损严重的情况下，性能会显著下降。
- 智能领航系统是自适应巡航系统 (ACC) 与车道保持系统 (LKS) 的功能融合系统，因此在使用时需遵循自适应巡航系统(ACC) 与车道保持系统(LKS) 的相关注意事项。

## 盲区监测系统\*

盲区监测系统(BSD)包含盲点监测、并线辅助、后方穿行预警、后方穿行制动、后碰预警、车门开启预警\*功能。主要通过雷达传感器对当前交通状况的判断，及时提醒驾驶员谨慎驾驶，注意行车安全。

### 使用方法

用户可通过  → DiPilot → Driving Assist 开启或关闭盲区监测系统功能。车辆启动时，系统默认为上一次的设置状态。

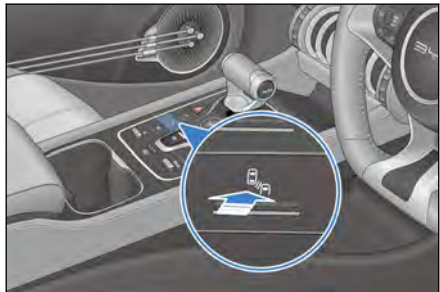

### 盲点监测

车辆行驶过程中(车速大于30km/h),当雷达传感器探测到自车外后视镜盲区内存在车辆时,相应侧外后视镜上的报警指示灯点亮。如果此时开启同侧的转向灯,外后视镜报警灯变为闪烁,提示您若继续变道可能存在危险,请注意安全驾驶。

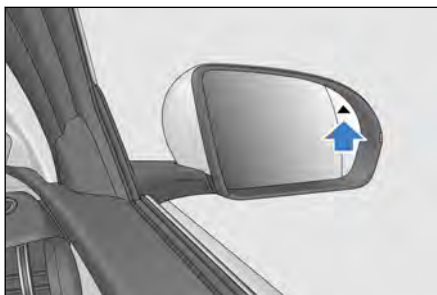

### 并线辅助

车速大于30km/h时,当雷达传感器探测到相邻车道车辆接近区域内存在快速接近车辆时,相应侧外后视镜上的报警指示灯点亮。如果此时开启同侧的转向灯,外后视镜报警灯变为闪烁,提示您若继续变道可能存在危险,请注意安全驾驶。

### 后方穿行预警(RCTA)

- 后方穿行预警可以帮助驾驶员检查车辆后方两侧横向穿行的区域,在车辆后退时,提醒驾驶员车辆后方是否有车辆靠近。
- 当车辆倒车时,后方穿行预警系统通过雷达探测车辆后方盲区内行驶的其他车辆。如果后方穿行预警(RCTA)系统判断后方逐渐靠近的其他车辆有可能与本车发生碰撞时,后方穿行预警系统会点亮两侧车外后视镜上盲区的提示灯,以此提醒驾驶员以降低发生碰撞的可能性。

### 后方穿行制动(RCTB)

- 后方穿行制动功能用于在驶出垂直/倾斜停车位时遇到横穿道路的车辆的情况下,警告并协助驾驶员制动,避免与后方横穿道路的车辆碰撞,特别是在驾驶员的视野被旁边停放的车辆阻挡的情况下。
- 当车辆倒车时,后方穿行制动分别接收来自后左/后右雷达传感器的输入,并评估相关目标是否存在碰撞危险及相应碰撞时间。
- 在雷达可视范围内,基于测量到的目标距离、相对速度和接近角,后方穿行制动系统判断出碰撞危险等级,通过协助制动,协助驾驶员进行手动或自动的制动操作。

### 后碰预警

自车车速大于5km/h,车辆行驶过程中,当雷达传感器探测到本车道后方行驶的车辆快速接近并存在碰撞的风险时,车辆紧急告警灯及后视镜

报警指示灯\*点亮并闪烁，及时提醒驾驶员小心驾驶。同时提示后方车辆驾驶员可能存在碰撞风险，请注意安全驾驶。

### 车门开启预警(DOW)\*

- 车门开启预警(DOW)系统可以在停车状态即将开启车门时，监测车辆后方可能危及到安全的状况，并通过警示灯方式给予报警，从而避免可能发生的安全事故。
- 通过后侧雷达识别车辆后方及侧边的近距离目标，监测车辆后方可能危及到安全的状况，通过报警指示灯提示用户。
  - 系统检测的目标包括自行车、电瓶车、三轮车、摩托车等非机动车辆，卡车、轿车、大巴等机动车辆、行人及其它移动的可能危及交通安全的对象。

### 注意

- 盲区监测系统可以辅助驾驶员对左右后视镜盲区进行监控，但是不能代替驾驶员的主观观察判断。驾驶员必须一直保持对车辆的控制和正常驾驶，并且对车辆负有全部责任。
- 当目标车辆从后方以很快的速度接近本车时，盲区监测系统可能无法提供足够的预警功能。
- 驾驶员应保证盲区监测系统的正常工作，对盲区监测雷达安装部位的状态应保持良好的，如覆盖泥土、雪花等遮挡物，需要及时清理干净。
- 在某些环境中探测有可能受到影响或者发生延迟，如果目标车辆的雷达反射截面积过小(可能是自行车、电动车等或者行人)时，系统将有无法识别目标的风险，这会导致虚警。此外，系统探测可能被噪声或电磁波干扰等影响，从而产生延迟或受到干扰。
- 如果侧后方或后方不相关的目标，例如修路时的路边大型挡板、路边的大型广告牌、隧道内的反光板等反射截面积大的物体，被错误的选择作为被探测到的目标车辆时，盲区监测系统将会发出预警。
- 在某些情况下，系统将难以为驾驶员提供帮助，探测系统可能会受到影响或延迟，可能的情况包括但不限于：
  - 后方来车在最后时刻变道。
  - 急弯、坡道等场景探测到后方来车太迟。
  - 后方车的相对车速超过 80km/h。
  - 目标车被遮挡。

### ▲ 注意(续)

- 目标车辆的雷达反射截面积过小(可能是自行车、电动车等)时。
- 弯道半径过小,或进入和驶出弯道时。
- 恶劣天气,如雨、雪天气。
- 盲区监测雷达传感器的校准可能受到振动或者碰撞影响,使系统性能下降。在这种情况下,建议您联系比亚迪汽车授权服务店。

## 胎压监测

### 系统说明

- 胎压监测系统(TPMS)由胎压监测模块、胎压监测控制模块和显示部分组成。能实时监测轮胎气压等参数,并以视觉信号、听觉信号进行显示和报警。能提高整车行驶安全性和舒适性,并减少因气压不足造成轮胎加速磨损和车辆能耗增加。
- 仪表信息分为行车信息和提示信息,没有提示信息时,一直显示行车信息,用户可通过转向盘上按键选择胎压的显示界面。
- 本车辆的标准压力值请参考车辆规格中的整车参数。

### 系统基本功能

- 开机报警
  - 轮胎在车辆断电时已处于低压状态,当车辆重新上电之后,立即低压报警以提示给轮胎充气后继续行驶。
- 胎压过低报警
  - 在系统运行状态下,当四轮中的任意一轮胎压值低于标准胎压值的75%时,TPMS系统会在1min内发出胎压过低报警信号,并指明低压轮胎的位置;
  - 低压报警之后请给轮胎充气至标准压力,胎压大于标准压力的95%时,低压报警取消。
- 快速漏气报警

- 在系统运行状态下，当一个或者多个轮胎漏气且速率大于等于一定值时，TPMS 会在 15s 内发出快速漏气报警信号，并指明漏气轮胎的位置；
- 若车辆已开始漏气报警，请及时停车检查故障轮胎，确认轮胎无故障以后继续行驶。
- 信号异常报警功能
  - 在系统运行状态下，发生故障后发出报警信号。
- 实时显示轮胎压力值
  - TPMS 在运行状态下，能够实时显示每个胎压的压力值信息。

## 报警显示说明

胎压故障报警灯为：

报警内容	显示方式	建议相应的操作
胎压过低	<ol style="list-style-type: none"> <li>1. 胎压故障警告灯点亮</li> <li>2. 胎压值变为黄色</li> </ol>	请检查相应的轮胎是否有慢漏气的现象，并将气压充到合理的范围。
信号异常	<ol style="list-style-type: none"> <li>1. 胎压故障警告灯闪烁后常亮</li> <li>2. 胎压数值显示为：信号异常</li> </ol>	请检查相应的胎压监测模块是否正常，是否长时间处于大电场范围内。
系统故障	<ol style="list-style-type: none"> <li>1. 胎压故障警告灯闪烁后常亮</li> <li>2. 文字提示：请检查胎压监测系统</li> <li>3. 胎压数值显示为：信号异常</li> </ol>	请检查胎压监测模块、胎压控制模块是否正常，更换胎压监测模块或者控制模块。

## 注意事项

- 胎压监测模块的使用时间与每日行驶的距离等因素有关。
- 胎压监测模块定时向显示器传输轮胎气压等信息，因此如果在行驶时轮胎气压骤然下降或爆胎，监测模块只能在下一次监测时，才会将数据传

输至显示器上，因此有可能出现驾驶失控的局面。如果轮胎损坏的同时损坏了监测模块而不能发出信息，或者您怀疑某个轮胎已损坏，请立即停止驾驶，不要待显示器发出报警信号后才停车。

- 胎压监测模块安装不正确，会影响到轮胎的气密性，安装和更换监测模块时建议由比亚迪汽车授权服务店专业技术人员根据安装说明书的要求进行安装。
- 轮胎调换位置或胎压监测模块更换时需对整个胎压监测系统进行重新匹配，建议由比亚迪汽车授权服务店专业技术人员进行重新匹配，否则会造成本系统的失效。
- 由于轮胎压力会随着地区温度的变化而变化，请根据仪表上显示的胎压值以及轮胎的标准压力值视需求进行充气或者放气。
- 胎压监测系统通过无线方式传输，对于干扰比较严重的环境下可能会导致胎压监测系统的接收效果变差。

### 警告

- 如果轮胎气压不正常，本系统不会阻止汽车行驶，因此，在每次行驶前，用户应静态开机检查轮胎的气压是否符合厂家规定的胎压值，如果不符合厂家规定胎压，请勿驾驶车辆，否则将损坏车辆，或对自己或他人造成人身伤害。
- 驾驶时如果发现轮胎气压不正常，应立即检查轮胎气压。如果低压警告灯点亮，请避免突然转向或紧急刹车，同时降低车速，把车辆开向路边并尽快停车。低胎压行驶可能造成轮胎永久性损坏，并增加轮胎报废的可能性。若轮胎损坏严重，可能导致交通事故引起严重的人员伤亡。

## 全景影像系统\*

在多媒体主页点击“车辆影像”、按下方向盘按键或整车进入 R 挡，全景影像系统开启。



### ■ 横屏状态下:

- 点击多媒体屏幕左下排的前方、后方、右方、左方区域显示图标，则在左边影像区域显示车辆前视、后视、右视、左视的单幅视图。



- 在前视、后视单幅视图下，双击影像区域，切换成 180° 视角，全屏显示。
- 点击全景影像中的雷达图标 ，打开雷达显示，再次点击关闭雷达显示。打开雷达显示后，在靠近障碍物时，影像会显示障碍物警告。

### ■ 竖屏状态下:

- 点击多媒体屏幕下排的前、后、左、右的任意两个区域区域显示图标，则在上边和右下影像区域显示选择的两个方位的单幅视图。

- 慢速点击左侧的车体图，会在透明车体及实体车体中来回切换。

- 车辆启动后，透明全景界面显示的为上次断电前图片，此时车底及周边盲区异物可能与实际不符，需要车辆开动后车底图片才会实时更





新，超过车身距离后才能更新完成。

### 警告

- 本系统使用的是广角鱼眼摄像头，故显示画面中的物体与实际物体可能存在一定变形。
- 全景影像系统仅作为辅助泊车/行车使用，仅靠该系统进行泊车或者行车是不安全的，因为车辆前后存在一定范围盲区。泊车/行车过程中仍然需要通过其他方式观察车辆四周情况，以免发生事故。
- 当车外后视镜没有展开到位时，请勿使用全景影像系统，并确保在使用全景影像系统操作车辆时，所有车门都关闭到位。
- 全景影像界面所显示的物体距离可能与主观感觉上有差异，尤其当物体越靠近车辆时，驾驶员需根据多种途径判断车辆与物体距离。
- 摄像头安装在前保险杠上、左右车外后视镜下侧以及后牌照板上方。请务必保证摄像头无遮挡。
- 用高压水枪冲洗车身时，要尽量避免直接冲洗摄像头，以免影响摄像头使用性能。若摄像头上有水或者灰尘，应及时擦拭干净。
- 请勿以任何方式敲击摄像头，敲击会引起摄像头故障或损坏。
- 车辆启动后，若多媒体系统还未完全启动，此时操作全景影像启动按键或挂倒挡，全景影像显示界面输出会延时或出现画面闪屏，此为摄像头启动时的上电过程，属正常现象。
- 在低速挪动车辆过程中，透明全景功能由于受到车速波动或多次停刹车的影响，车底图像与车外图像会存在错位现象。

## 驻车辅助系统

- 车辆驻车时，驻车辅助系统通过多媒体显示屏\*上的图像显示以及扬声器报警来提示驾驶员车辆与障碍物之间的距离，这种系统利用传感器来探测障碍物。
- 驻车辅助系统是帮助倒车的一种方式。倒车时，请观察车后和周围。
- 当车辆进入倒车状态时，系统自动进入倒车影像。



- 为了您的行车安全，在倒车影像界面下，除了音量相关按键和电话相关按键外，其他按键均不能使用。
- 当汽车退出倒车状态时，界面恢复。

#### 倒车影像画面

- 图中的两条线为倒车安全线。
  - 红：大约 0~0.5m 范围内；
  - 黄：大约 0.5~1m 范围内；
  - 绿：大约 1~3m 范围内。
- 显示的区域随车的方向和路况不同而不同。



#### 警告

- 车速超过 10km/h 时，驻车辅助系统将停止工作。
- 在传感器工作范围以内，请勿附加任何其他物品。
- 洗车时请勿用水或蒸气冲洗传感器部位，否则可能导致传感器发生故障

#### 倒车雷达电源开关

- 用户可通过倒车雷达开关\*或多媒体 → Dipilot → Parking Assist → Reversing Radar 开启或关闭倒车雷达系统功能。
- 电源挡位为“OK”挡情况下，EPB 为释放状态，驻车辅助系统自动开启。

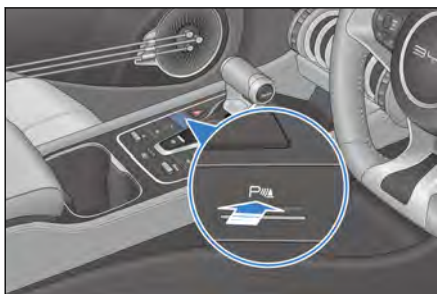

- 系统打开，车辆周围有障碍物时，整车有报警提示；系统关闭时，无报警提示。

## 传感器类型

- 传感器探测到障碍物时，根据障碍物的方位及车辆与障碍物之间的距离，相应的图像将在多媒体显示屏\*上显示。
- 进行纵列式驻车或移车入库时，该传感器可测量车辆与障碍物间的距离，并通过多媒体显示屏和扬声器进行传达。在使用该系统时，请务必留意周围环境。

- ①左前侧方传感器\*
- ②右前侧方传感器\*
- ③右后侧方传感器\*
- ④⑤后中部传感器\*
- ⑥左后侧方传感器\*



## 距离显示和扬声器

传感器探测到障碍物时，多媒体显示屏上将显示障碍物的方位及车辆与障碍物间的大致距离，且扬声器鸣响。

### 中央传感器工作示例

大致距离(mm)	多媒体显示示例	报警声
约 700~1200		慢速
约 300~700		快速
约 0~300		长鸣

### 角传感器工作示例

大致距离(mm)	多媒体显示示例	报警声
约 300~600		快速
约 0~300		长鸣

### 工作的传感器及其探测范围

车辆倒退，所有传感器开始工作。

图中显示了传感器的探测范围。上述探测范围有限，倒车前要检查车辆周围的情况后缓慢倒车。

- ① 大约 1200mm
- ② 大约 600mm



### **i** 温馨提示

- 驻车辅助系统用于辅助驾驶员驻车，不能代替您的个人判断。确保在观察的基础上操纵车辆。
- 请勿在传感器检测障碍物处放置附件或其他物品，这样会影响系统正常工作。
- 在某些情况下，系统不能正常工作，车辆接近某些物体时，系统不能检测到。因此，应始终观察车辆周围的区域，请勿只依赖系统。

### 传感器探测信息

- 某些车辆状况和周围环境可能影响传感器准确探测障碍物的性能。可能产生影响的具体情况列举如下：
  - 传感器上有污垢、积水或雾气。
  - 传感器上有积雪或被冻结。
  - 传感器以任何方式被遮盖。

- 车辆明显侧倾或过分超载。
  - 在特别颠簸的道路、斜坡、碎石路面或草地上。
  - 传感器重新喷过漆。
  - 由于车辆喇叭声、摩托车引擎声、大型车辆的气刹声或其他会产生超声波的噪声，车辆附近十分嘈杂。
  - 附近有另一配有驻车辅助系统的车辆。
  - 车辆安装了牵引环。
  - 保险杠或传感器受到了强烈冲击。
  - 车辆正在接近一个较高或曲折的路缘。
  - 在烈日或严寒天气中。
  - 安装非原厂但低于原厂悬架。
- 除以上情形之外，有些物体可能因其自身形状的原因，传感器可能无法正确判断其实际距离。
- 障碍物的形状、材料可能妨碍传感器对其进行探测。尤其要注意以下障碍物：
- 电线、栅栏、绳索等。
  - 棉花、积雪和其他吸收无线电波的材料。
  - 有尖锐棱角的物体。
  - 低矮障碍物。
  - 上部朝外伸向您车辆方向的高障碍物。
  - 保险杠下的物体。
  - 靠近车辆的物体。
  - 车辆附近的人员(根据穿衣类型而定)。
- 如果多媒体显示屏\*上图像显示或扬声器鸣叫，则可能是传感器探测到障碍物，也可能是外界对传感器产生了干扰。如果这种现象持续存在，建议到比亚迪汽车授权服务店进行检修。

**▲ 注意**

- 请勿对着传感器部位用水或蒸气冲洗，否则可能导致传感器发生故障。

## 驾驶安全系统

为提高车辆的行驶安全性，以下驾驶安全系统将根据各种行驶条件自动工作。但是，切记这些系统仅具有辅助功能，驾驶车辆时不应对其过分依赖。

## 智能动力制动系统

- 智能动力制动系统是一种先进的解耦式电液制动系统，集成了真空助力器、电子真空泵及防抱死制动系统(ABS)、电子车身稳定装置等产品功能。
- 智能动力制动系统可以按照驾驶员的制动需求，为车辆制动提供助力，并能提高车辆稳定性和舒适性，提高制动能量回收效率。

## 车身动态控制系统(VDC)

在车辆行驶过程中突然转向时，如果车辆出现偏离驾驶员正常行驶路线情况，VDC 将通过对相应的车轮施加制动进行修正，以帮助驾驶员控制侧滑，保持车辆的方向稳定性。

## 牵引力控制系统(TCS)

TCS 可防止车辆的驱动轮在加速行驶时打滑，必要时施加制动力控制，以防止驱动轮空转。在不利的行驶条件下 TCS 可使车辆易于起步、加速和爬坡。

### 警告

- 下列情况下，TCS 可能无法有效工作：
  - 在湿滑路面上行驶时，即使 TCS 系统正常工作，也可能无法控制方向和达到动力要求。
  - 请勿在可能失去稳定性和动力的状况下驾驶车辆。

## 坡起辅助系统(HHC)

在松开制动踏板后，HHC 能保持驾驶员所施加的制动压力 1s 时间，防止车辆后溜。

## 液压制动辅助系统(HBA)

驾驶员快速踩下制动踏板时，HBA 能识别出车辆处于紧急状态，主动提高制动压力从而使 ABS 更迅速介入，有效地缩短制动距离。

### 减速度控制系统(CDP)\*

在拉起电子驻车开关时，CDP 功能开始工作，车辆会以恒定的减速度(只拉起电子驻车开关不踩制动时减速度为 0.4g，在拉起电子驻车开关同时踩下制动踏板时减速度为 0.8g)制动，直至车辆停止，如果驾驶员松开电子驻车开关，CDP 功能就会停止工作。

### 陡坡缓降系统(HDC)

工作原理：HDC 是一项改善汽车舒适性的 ESC 系统增值功能，主要作用是通过主动制动的方式帮助驾驶员以低速上下坡。

#### ■ 打开或者关闭 HDC：

- 点击  → **Dipilot** → **Active Safety** → **Hill Descent Control** 可打开或关闭 HDC 系统。
- 在车速低于 38km/h 的情况下，可以通过按下 HDC 开关按钮打开功能，打开时，仪表的 HDC 功能状态指示灯会常亮。



■ 如无需使用 HDC 功能时，可再次按下 HDC 开关按钮，此时仪表的指示灯随即熄灭。当车速超过约 65km/h 时，HDC 也会自动停用。

■ 在 HDC 工作期间，当车轮滑移率超过 ABS 触发门限时，ABS 就会激活，能让驾驶员能安全而平稳下坡，甚至倒车。

#### ■ HDC 车速的控制：

- HDC 功能约在 11~38km/h 车速范围内起作用，在此范围内时，您可以通过踩下/松开加速踏板或制动踏板调整车速，会以加速踏板、制动踏板松开时的为准。HDC 正在工作时，仪表的 HDC 状态指示灯闪烁代表 HDC 工作正在起作用。

#### ■ HDC 功能故障：

- 在下长坡等一些特殊工况下，HDC 功能会因制动器温度过高而暂时不可使用。
- 此时仪表会提示“请检查 HDC 系统”，您需要注意安全驾驶。如需要恢复功能，需要停车待制动器温度冷却。

### ESC 系统操作说明

智能动力制动系统相对原来 ESC 系统新增以下功能：

### ■ 制动踏板感模式

- 制动踏板感模式用于调节制动踏板脚感，不同模式下，制动踏板深度与整车减速度的关系曲线不同，驾驶员可以选择自己喜欢的制动踏板感风格。
- 用户可通过多媒体→车辆设置→驾驶舒适性调节进入“制动踏板感调节”设置界面，选择调节“标准”/“舒适”的车辆踏板感。

### ■ 舒适停车

- 舒适停车功能：在汽车非紧急情况减速停车时，智能动力制动系统通过控制四个制动器的制动压力，减小停车瞬间的悬架俯仰和冲击，为驾驶员提供平稳停车的感觉。
- 用户可通过多媒体→车辆设置→驾驶舒适性调节进入“舒适停车”设置界面，选择开启或关闭此功能。
- 舒适停车功能触发后，可能会导致制动距离轻微增加 2~5cm，故停车前请适当增大与前车或前方障碍物的距离。

### ■ 制动盘擦拭

- 制动盘擦拭功能：在打开雨刮开关或者通过雨量传感器检测到下雨时，智能动力制动系统通过对四个制动器施加很小的制动压力，使制动片与制动盘接触，除去制动盘上的水膜，达到减小制动响应时间、缩短制动距离的目的。
- 只要系统检测到下雨或雨刮开启信号，便会在一定间隔后重复擦拭制动盘，以提高安全性。

### ■ ESC 系统工作时

- 如果车辆在斜坡上启动时有打滑或倒退的危险，或任何一个驱动轮有空转，则 ESC 指示灯闪烁，表示 ESC 系统正在工作。

### ■ 禁用 ESC 系统

- 如果车辆陷入积雪或泥地中，ESC 系统可能会降低从电机输出至车轮的动力，您可能需要关闭该系统以便摆脱陷车困境。

### ■ 关闭 ESC 系统

- 需要关闭 ESC 系统时，按下 ESC 关闭开关或多媒体系统设置关闭 ESC 系统。此外，ESC 会实时检查其工作状态。当 ESC 系统正在

工作，此时按下 ESC OFF 开关,ESC 系统不会立即执行 此“关闭”命令，而是先完成这一次的主动干预控制，干预控制完成后，ESC 系统才会关闭 ESC 系统。

- 当 ESC 系统关闭后，如果再次按下 ESC OFF 开关或者车速超过阈值(80km/h)，被关闭的 ESC 系统功能将会重新打开。只有在 ESC 系统没有处于车辆动态干预的状态下才能重新打开 ESC 系统功能。
- ESC OFF 开关误操作\*
  - 如果 ESC OFF 开关被持续按下的时间超过 10s，ESC 系统会认为是误操作。ESC 系统所有的内部功能保持正常工作。
- 关闭电机后重新启动 ESC 系统
  - 关闭 ESC 系统后，重新启动电机将自动再启动 ESC 系统。
- ESC 系统的启动与车速联动
  - 如果 ESC 系统被关闭，在车速增加并超过阈值(80km/h) 时，车辆变得极其不稳定，此时 ESC 系统将会自行启动。
- ESC 系统激活时
  - 如果 ESC 故障指示灯闪烁，请谨慎驾驶。
- ESC 系统关闭时
  - 应特别小心，并以与路况相适合的车速驾驶，ESC 系统能保证车辆的稳定性和驱动力，如无必要，请勿关闭。
- 更换轮胎
  - 确保所有轮胎具有相同尺寸、品牌、胎面花纹和总负载量。另外，确保将轮胎充气至建议的胎压。
  - 如果车辆混装了不同的轮胎，则 ABS 和 ESC 系统将无法正常工作。
  - 有关更换轮胎或车轮的详情，建议联系比亚迪汽车授权服务店。
- 轮胎和悬架的处理
  - 使用有任何问题的轮胎或改装悬架都将对驾驶安全系统造成影响，并可能引起该系统的故障。



## 防抱死制动系统 (ABS)

- ABS 的液压系统有两个独立的回路。每个回路都沿着对角线方向穿过车辆(右前轮制动器与左后轮制动器连接等)。若一个回路出现故障,仍然有两个车轮能被制动。
- ABS 在突然施加制动时或在湿滑路面行驶施加制动时,有助于防止车轮抱死或打滑,从而有助于保持转向控制。
- 前轮轮胎打滑时,您将无法进行转向控制,也就是说,虽然转动转向盘,车辆却仍然朝前直驶。ABS 有助于防止抱死,并且由于脉动式快速制动比人的反应快得多,所以有助于保持转向控制。
- 切勿脉动式地踩踏制动踏板,否则,会使 ABS 失灵。在打转向盘回避危险时,应该一直保持给制动踏板一个有力而稳定的压力,以便 ABS 发挥作用。这就是有时提到的所谓“踩得稳,拐得准”。
- ABS 工作时,您将会感到制动踏板振动一下,并且可能会听到噪声。这是正常现象,是 ABS 正在脉动式快速制动的缘故。ABS 起作用的快慢取决于轮胎的驱动力(附着力)的大小。

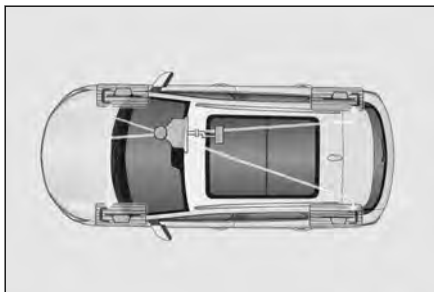

### 重要的安全提示

- ABS(防抱死制动装置)不能减少刹住车辆所需要的时间与距离。该装置只是在刹车时帮助您控制转向。您始终都应与其他车辆保持安全的车距。
- ABS 不能防止由于突然改变方向所造成的打滑,比如试图快速地拐弯或突然变换车道。不论路面情况及天气条件如何,都应始终谨慎地以安全速度驾驶车辆。
- ABS 也不能防止稳定性的降低。急刹车时,转向要适度。行驶中大转弯或急转弯,可能使车辆转向迎面而来的车流或者冲出路面。
- 在松软或者凹凸不平的路面(诸如砂石路或积雪路面)上行驶时,与没有 ABS 的车辆相比,配备有 ABS 的车辆有可能需要更长的制动距离。在此类情况下,应降低车速,并与其他车辆保持较大的车距。

**警告**

- 下列情况下，ABS 无法有效工作：
  - 使用了抓地力不足的轮胎(如在积雪覆盖的路面上使用磨损过度的轮胎)。
  - 高速行驶在湿滑路面时车辆打滑。

**注意**

- 如果 ABS 故障警告灯点亮的同时，制动系统警告灯也同时点亮，立刻将车辆停在安全的地方，建议与比亚迪汽车授权服务店联系。
- ABS 不能防止由于突然改变方向所造成的打滑，比如试图快速地拐弯或突然变换车道。不论路面情况及天气条件如何，都应始终谨慎地以安全速度驾驶车辆。
- ABS 也不能防止稳定性的降低。紧急制动时，转向要适度。行驶中大转弯或急转弯，可能使车辆转向迎面而来的车流或者冲出路面。

**低速提示音系统(AVAS)**

低速提示音系统(AVAS) 指当车辆低速行驶时，对临近车辆的行人发出提示声音。

- 车辆前进时：
  - 当车速  $0\text{km/h} < V \leq 20\text{km/h}$  时，提示声随车速的增加而增大。
  - 当车速  $20\text{km/h} < V \leq 30\text{km/h}$  时，提示声随车速的增加而降低。
  - 车速  $V > 30\text{km/h}$ ，提示声音自动停止。
- 倒挡行驶时，车辆发出持续均匀的提示声。
- 低速提示音音源有标准、动感两种，可进行音源切换，不同音源模式下车辆提示音不同。

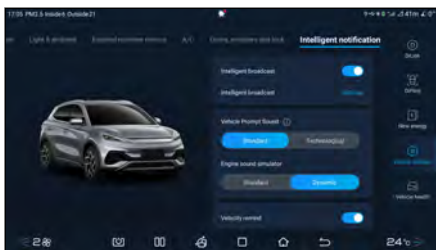

### 警告

- 若在低速行驶中听不到低速提示音系统的提示声，请将车辆停靠在相对安全和安静的地方，打开车窗，“D”挡匀速 20km/h 行驶听(此时最大音量)验证发声效果。若确认听不到提示声，建议联系比亚迪汽车授权服务店处理。

## 百公里极速体验

百公里极速体验需同时满足以下条件：

- 动力电池电量大于等于 95%。
- 调节驾驶模式为 SPORT 模式。
- 在菜单信息中调出加速计时器界面。

### 警告

- 体验此功能时，请确保安全的情况下进行体验。
- 体验此功能前，请检查轮胎、制动及车辆其他功能良好。
- 请勿在能见度低时(如沙尘、雾霾、夜晚等)体验此功能。
- 请勿在有积雪、积水、泥泞等湿滑路面或草地、沙地等路面体验此功能。
- 请勿在交通复杂的道路上(如有岔路口、行人或其他交通参与者等)体验此功能。
- 请勿在未完全熟悉您爱车的情况下体验此功能，以免错误操作导致发生事故。

## 内后视镜

### 自动防眩目内后视镜\*

自动防眩目内后视镜搭载了电子防眩功能，可以根据车辆周边环境对内后视镜镜片颜色进行自动调节，以减弱后方强眩光对驾驶员视野的干扰。

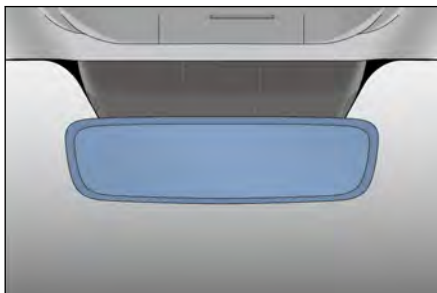

### ⚠ 警告

- 请勿在内后视镜上悬挂重物，或用力摇晃、拖拽。
- 手动调节内后视镜时，卡滞后切勿暴力调节，以免造成内后视镜脱落。
- 车辆行驶时请勿调节内后视镜，否则可能使驾驶员注意力分散，导致意外事故发生而造成人员伤亡。

### 手动防眩目内后视镜\*

- 普通模式——将控制杆向左旋转，在此位置时，后视镜镜像最清晰。
- 防眩模式——将控制杆向右旋转，如图，能有效降低夜晚后方来车大灯光干扰。需注意在降低防眩光的同时，可能会令后方视野清晰度下降。



## 电动外后视镜

### 外后视镜调节按键

#### 手动折叠外后视镜

用力抵住外后视镜外侧边缘，使后视镜镜体绕折叠轴旋转至锁定位置。

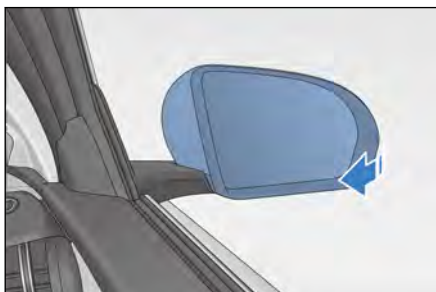

#### 电动折叠外后视镜

■ 按下折叠按键 ，左右外后视镜同时折叠；再次按下折叠按键，左右外后视镜回到折叠前位置。

■ 按下电动左侧外后视镜调节开关  即选择了左外后视镜。

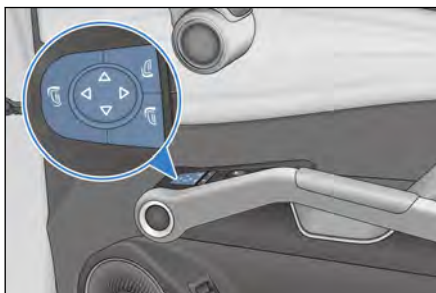

■ 也可通过点击  → **Vehicle settings** → **External rearview mirrors** → **Auto-Fold** 控制外后视镜自动折叠功能。

■ 按下电动右侧外后视镜调节开关  即选择了右外后视镜。

■ 外后视镜镜片方向调节共有四个方向 ，即上、下、左、右，分别对应开关的上、下、左、右动作。

### 温馨提示

- 如果后视镜被冰冻住，请勿操作控制器或刮后视镜的表面，须用喷雾式除冰器除去后视镜表面的冰。
- 车辆在行驶中，请勿调节后视镜。这样做有可能使驾驶员错误地操纵车辆，导致发生意外事故。

## 雨刮

### 更换雨刮片

整车电源在“OK”挡，用户可通过  → **Vehicle health** → **Repair** → **Front wiper check** 界面开启或关闭前雨刮检修功能。开启相应的雨刮检修设置，则雨刮自动旋转出来，便于检修和更换。

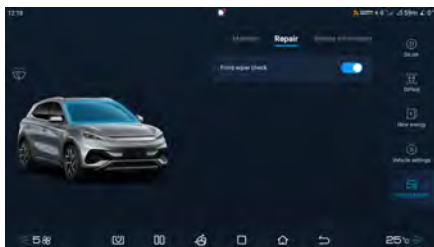

### 更换前雨刮

1. 首先拉起驾驶员侧的刮水器臂，然后再拉起乘员侧的刮水器臂；
2. 按下刮片锁止按钮①；
3. 握住刮片卡扣处，沿图示方向②取出来；
4. 新刮片装配时，按照取出刮片相反的步骤进行操作。

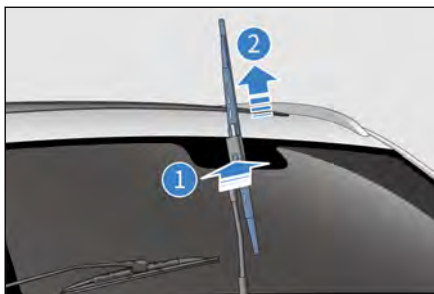

### 更换后雨刮

1. 首先拉起后雨刮的刮水器臂；
2. 用手握住刮臂位置①，沿图示方向②垂直拔出刮片；
3. 新刮片装配时，按照取出刮片相反的步骤进行操作。

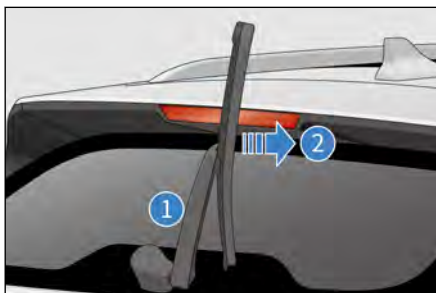

#### ⚠ 注意

- 提起刮臂时，禁止打开前舱盖，否则会损坏前舱盖和刮水器臂。
- 洗完车放下雨刮刮片时，禁止直接推雨刮刮臂让刮片直接撞击到车窗玻璃上。
- 禁止折弯雨刮刮片、雨刮运行时禁止阻挡雨刮刮片。
- 更换雨刮刮片时，在雨刮臂抬起后，请用手扶稳，刮片换上后再轻轻放下。否则在未装上刮片的情况下，刮臂受外力回弹至玻璃上，有损坏玻璃的风险。

### 行车记录仪\*

- 用户可通过多媒体→行车记录仪设置界面开启或关闭行车记录仪系统功能。车辆启动时，系统默认为上一次的设置状态。
- 行车记录仪分实时影像、回放列表和设置三个操作界面，供您查询和设置行车信息。
- 行车记录仪摄像头位于前挡风玻璃上部中间位置。



- 副仪表板下层设有行车记录仪专用 SD 卡槽。

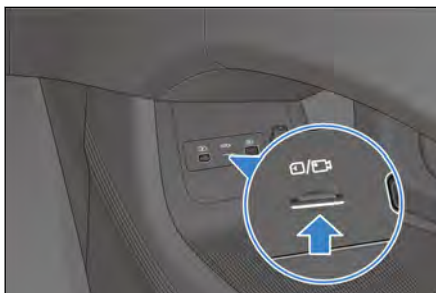

## 行车记录仪影像\*

### 界面介绍:

- 进入界面:
  - 在中控屏主界面点击 Driving recorder 进入行车记录仪。



- ① 功能菜单栏
  - 可开始录像、拍照、锁定视频
- ② 菜单栏
  - 可切换实时影像、回放列表、设置



### 实时影像:

#### 录制视频

- 您可以通过以下步骤录制视频:
  1. 安装 SD 卡;
  2. 点击 DVR 进入行车记录仪界面;



3. 点击功能菜单栏中的红色按键开启录像，系统开始录制实时车前影像视频；
4. 再次点击红色录像按键，可关闭录像功能。
5. 已经录制的视频，您可以在回放列表中查看。

### 温馨提示

- 若实车未配备 SD 卡，请您咨询当地比亚迪授权服务店，自行购买合适的型号并安装

### 照片拍摄

- 在行车记录仪功能菜单栏界面点击相机，系统将拍摄前方车辆影像，并存储于 SD 卡中。

### 锁定视频

- 在行车记录仪功能菜单栏界面点击锁定按键，行车记录仪将锁定当前正在录制视频的前 20S 至后 10S。

### 温馨提示

- 已锁定的视频不会被循环覆盖。

### 回放列表

- 您可以在此查看已录制的行车视频、锁定视频及拍摄的照片。

### 设置

- 您可以在此设置视频录制时长、录制分辨率以及删除数据。

### 注意

- 删除数据不可逆，请您在删除前，谨慎考虑是否需要清除所有数据。

<b>5-1 空调系统</b> .....	<b>186</b>
空调面板视图.....	186
空调操作界面.....	186
功能定义.....	189
出风口.....	192
绿净系统*.....	193
云服务 APP 开空调.....	196
<b>5-2 储物装置</b> .....	<b>197</b>
车门储物盒.....	197
储物箱.....	197
中央扶手箱.....	198
文件袋.....	198
杯托.....	198
<b>5-3 其他装置</b> .....	<b>200</b>
遮阳板.....	200
安全拉手.....	200
USB 接口.....	201
12V 备用电源.....	202
手机无线充电位置.....	202
遮物帘*.....	204
<b>5-4 多媒体系统</b> .....	<b>205</b>
多媒体控制面板 PAD.....	205
widget (桌面小窗口) .....	206
语言设置.....	207

## 空调面板视图

前排空调按键：

- ①自动按键
- ②空调开关按键
- ③前风窗玻璃除霜按键



## 空调操作界面

■ 用户可通过  → Vehicle settings → A/C 进入空调设置界面

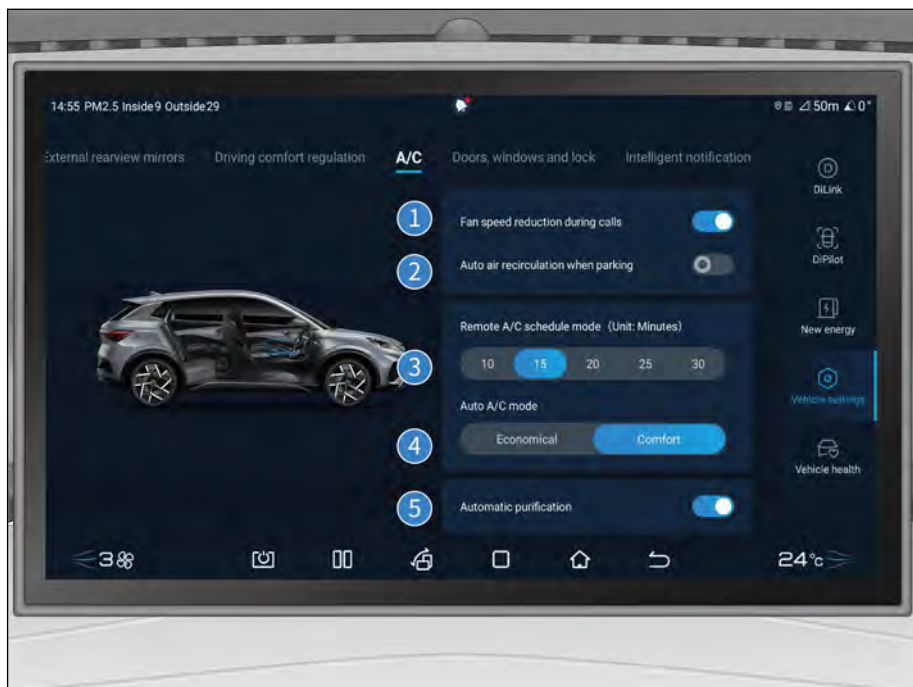

- ① 蓝牙通话自动降风速设置
- ② 驻车自动内循环设置
- ③ 遥控开启空调运行时间设置
- ④ 空调自动模式\*
- ⑤ 自动净化\*

### 蓝牙通话自动降风速设置

- 按下此按键，开启蓝牙通话自动降风速设置。
- 再次按下此按键，关闭蓝牙通话自动降风速设置。

### 驻车自动内循环设置

- 按下此按键，开启驻车自动内循环设置。
- 再次按下此按键，关闭驻车自动内循环设置。

### 遥控开启空调运行时间设置

- 可选择遥控开启空调运行的时间。

### 空调自动模式设置\*

- 可选择经济和舒适两种模式。

### 自动净化\*

- 按下此按键，开启自动净化功能。
- 再次按下此按键，关闭自动净化功能。

## 前排空调操作界面



- |            |                   |
|------------|-------------------|
| ① 空调设置按键   | ⑨ 前风窗玻璃除霜按键       |
| ② 绿净系统*    | ⑩ 后风窗玻璃及外后视镜除霜按键* |
| ③ 座椅加热按键*  | ⑪ 内外循环按键          |
| ④ 空调操作界面按键 | ⑫ 通风按键            |
| ⑤ 空调开/关按键  | ⑬ 副驾空调温度调节按键      |
| ⑥ 自动模式按键   | ⑭ 吹风模式按键          |
| ⑦ 空调制冷按键   | ⑮ 风量挡位调节按键        |
| ⑧ 最大制冷按键   | ⑯ 主驾空调温度调节按键      |

## 功能定义

### 自动模式按键

- 按下此按键，按键点亮(前排空调面板上自动按键指示灯点亮)，压缩机状态、风量大小、吹风模式自动进行调节。
- 如果对风量大小或吹风模式进行设定，则退出全自动控制，除对其进行操作的功能外，其他功能仍保持自动模式。

### 空调开/关按键

- 空调开启状态下，按下此按键，可关闭空调。
- 空调关闭状态下，按下此按键，可开启空调。



### 最大制冷按键

- 按下此按键，空调进入最大制冷控制，压缩机开启，温度调节为Lo，风量调节为最大风量，内外循环状态为内循环，吹风模式为吹面。
- 再次按下此按键，空调可退出最大制冷控制。

### 空调制冷按键

- 按下此按键可以开启空调压缩机，按键点亮，压缩机开始工作，实现制冷。
- 再次按下此按键可以关闭压缩机，压缩机停止工作。

### 内外循环按键

- 按下内外循环按键，图标显示为，进风模式为内循环。
- 再次按下内外循环按键，图标显示为，进风模式为外循环。

### 温馨提示

- 驻车自动内循环设置项开启时，为保证车内空气质量，避免驻车时汽车尾气进入车内，驻车时循环会切换至内循环。

### 通风按键

- 按下“通风”按键，空调进入通风控制，出风为自然风。
- 再次按下按键，空调退出通风控制。

### 温度调节

### ■ 空调温度调节

- 按上侧箭头或向下侧滑动，温度调高。按下侧箭头或向上侧滑动，温度调低。
- 当温度调节至最低时，显示“L0”；温度调节至最高时，显示“HI”。

### 前风窗玻璃除霜按键

- 按下此按键，按键点亮(前排空调面板上前除霜按键指示灯点亮)，空调进入前除霜控制，送风模式改为前除霜模式。
- 再次按下此按键，按键熄灭(前排空调面板上前除霜按键指示灯熄灭)，空调退出前除霜控制。

### 后风窗玻璃及外后视镜除霜按键\*

- 按下后风窗玻璃及外后视镜除霜按键时，外后视镜内的加热板将迅速使外后视镜镜面清晰。若无再次操作，工作 15min 后自动关闭。
- 再次按下此按键，可关闭后风窗玻璃和外后视镜除霜功能。
- 该功能不是用来干燥雨滴和融雪的。

### 温馨提示



- 长时间使用后视镜电加热除霜功能可能导致镜片过早老化，不需要时请您及时关闭除霜按键。

### 注意

- 清洁后车窗玻璃的内侧时，小心不要刮擦或损坏电热丝或接头。

### 风量挡位调节按键

#### ■ 空调风量调节

- 按下合适的风量挡位，挡位越高风量越大。
- 按下“”风量为 1 挡，按下“”风量为 7 挡。

### 吹风模式按键

- 按下多媒体系统上相应的图标选择相应的吹风模式。
- 吹风模式可进行自由组合，根据需求最多可同时开启三种吹风模式。
- 可根据以下送风示意进行调节。



## 使用要领

- 要使在烈日下停放后的车辆迅速冷却下来，可打开车窗驾驶数分钟。这样可以排出热气，加快空调对车内的冷却。
- 要快速降温，将温度调节至“Lo”，将进风模式选择在内循环几分钟。
- 确保前风窗玻璃前方的进气格栅没有堵塞（例如，树叶或积雪）。
- 在潮湿的天气，不要让冷气吹到风窗玻璃上。因为风窗玻璃内外侧的温差会引起风窗玻璃起雾。
- 须保持前排座椅的下面空敞，以使车内的空气得到充分的循环。
- 在寒冷的天气，须将风量设定为高档位并持续 1min 来清除进气通道的积雪或湿气，这样可以减少车窗起雾。
- 在寒冷的天气，为了进行快速升温，选用内循环数分钟。为了不使车窗起雾，车厢升温之后，选择外循环进风。
- 在多尘的道路上尾随其他车辆行驶时，或在有风和灰尘的情况下行驶时，建议关闭所有的车窗。且将进气模式设置为内循环，并打开空调风扇。
- 采暖时，按下压缩机控制按键，使按键点亮(压缩机开启)，可降低气流中的湿气。
- 通风模式下，系统将车外的自然风引入车内，故适用于春秋季节。

### **i** 温馨提示

- 空调异味现象：



**i 温馨提示(续)**

- 刚打开空调时，空调吹出的风可能会带有潮霉异味，空调产生异味属于正常现象。空调使用过程中，蒸发器容易附着空调冷凝水，湿润的蒸发器也容易吸附未过滤掉的车内人体汗液、烟尘等。若蒸发器上的冷凝水吹不干，阴暗潮湿的蒸发器表面很容易滋生霉菌，霉菌长时间发酵易产生异味。
- 预防异味方法：
  - 停车前关掉冷气通自然风，保持相对干燥。
  - 定期检查、清洁或更换空气过滤器。
  - 尽量保持车厢内干净、空气清新。
- 如果使用了预防异味方法还一直存在异味，建议与比亚迪汽车授权服务店联系进行维修。
- 为改善空调产生异味，整车断电锁车之前若有开空调时，锁车后空调鼓风机可能会自动开启工作一会。开鼓风机主要目的是为了吹干蒸发器表面冷凝水，以免蒸发器表面滋生霉菌发酵产生异味。若锁车遇到空调鼓风机自动开启的现象，请不要担心，此为正常现象。

**出风口****前排中央出风口**

- 通过调节旋钮可以调节出风量的大小或打开与关闭出风口。
- 左右拨动出风口中央的调节片可以调节出风角度。

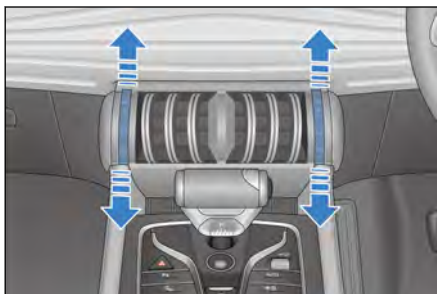

## 前排侧出风口

- 通过调节旋钮可以调节出风量的大小或打开与关闭出风口。
- 左右拨动出风口中央的调节片可以调节出风角度。

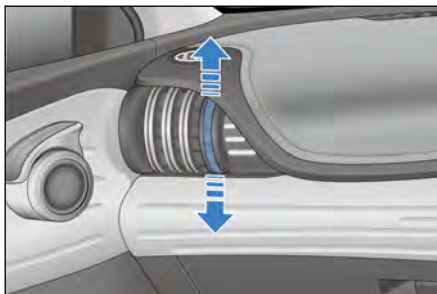

## 后排出风口

- 通过调节旋钮可以调节出风量的大小或打开与关闭出风口。
- 左右拨动出风口中央的调节片可以调节出风角度。

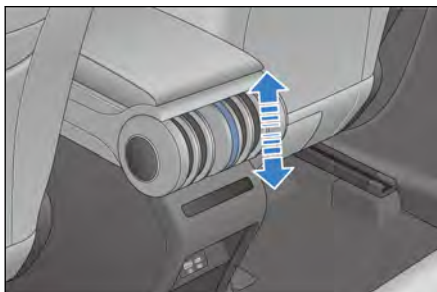

## 绿净系统\*

绿净系统具备净化空气 PM2.5 颗粒物的功能，即通过开启空调可深层净化吹向车厢内空气中的 PM2.5 颗粒物。

## 绿净操作界面

点击多媒体操作界面的“绿净”按键，多媒体进入绿净操作界面。



- ① 绿净操作界面按键
- ② 车外 PM2.5 数值及等级显示
- ③ PM2.5 检测按键
- ④ 快速净化按键
- ⑤ 车内 PM2.5 数值及等级显示

### PM2.5 检测按键

- 点击“PM2.5 检测”按键，按键点亮时，实时检测车内/外 PM2.5 浓度，PAD 上实时显示车内/外 PM2.5 值；
- 按键熄灭，车内/外 PM2.5 检测停止。

### 快速净化按键

- 快速净化功能具有短时间内快速降低车厢内空气中的 PM2.5 颗粒物浓度的作用。

- 点击此按键，按键点亮时，开启快速净化功能；按键熄灭，退出快速净化功能。

### 车内 PM2.5 数值及等级显示

- 显示车外/车内检测数值及等级。
- 车载绿净系统(PM2.5)检测仪检测的为所承载该设备汽车的附近空气短时间内的 PM2.5 数值，应区别于国家及相关政府部门发布的日报或实时报的空气 PM2.5 值。

空气质量等级参考：

PM2.5 数值范围	空气质量等级
0-35	很好
36-75	适中
76-115	不利于敏感人群
116-150	不健康
151-250	非常不健康
251-999	有危害的

### 温馨提示

- 在以下环境下应减少 PM2.5 检测的使用频率：
  - 沙尘暴等极端恶劣环境；
  - 寒冷地区（环境温度<-20℃）；
  - 高湿环境（相对湿度>90%）；
  - 温度交变环境（容易结露），如从寒冷环境驶入温度较高的室内或停车场。
- 内循环模式下运行最大风速，可快速降低车内空气中细颗粒物的浓度。

## 云服务 APP 开空调\*

- 开启空调：在“比亚迪云服务”APP 控制界面操作“开启空调”按键，调节“设定温度”、“开启时长”、“循环模式”后，点击“开启空调”按键，输入密码后即可远程开启空调。
- 关闭空调：在 APP 控制界面操作“关闭空调”按键，输入密码后即可远程关闭空调。
- 预约开空调：在 APP 控制界面操作“预约开空调”按键，点击“创建预约”按键，调节“开启时间”、“设定温度”、“开启时长”、“循环模式”后，点击“保存”按键即可。到设定的时间，空调即可自动开启。

## 车门储物盒

- 每扇车门都备有车门储物盒，可用于存放饮料瓶或小型物品等。



## 储物箱

- 拉动扣手，即可打开储物箱。
- 向上推动储物箱，即可关闭。

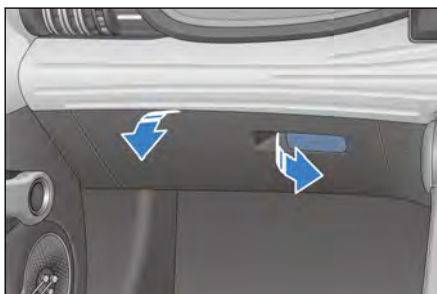

### **i** 温馨提示

- 为减少在发生不测事故或紧急制动时人员受伤的可能性，驾驶时须保持关闭储物箱。

## 中央扶手箱

- 位于前排座椅中央，打开扶手箱盖即可使用。

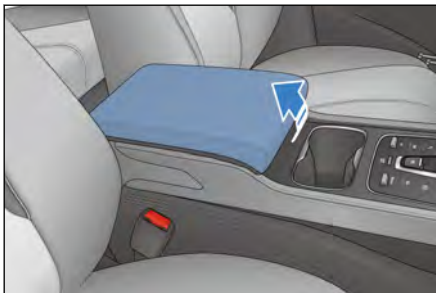

## 文件袋

- 前排座椅背部设有文件袋，可用于存放杂志、报纸等物品。

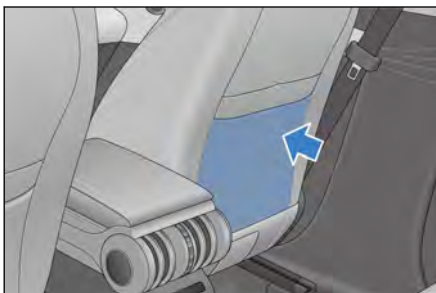

## 杯托

- 前排座椅杯托位于中控台中间。

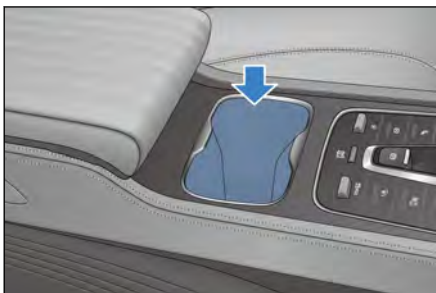

**▲ 注意**

- 使用杯托时，为防止液体溅出，烫伤您或者乘客，请勿突然启动或制动。
- 请勿将开口杯或未拧紧的饮料瓶放置在托杯中，以免车门开闭以及行驶过程中出现液体挥洒的情况。
- 为保证驾车安全，严禁司机在行驶过程中将杯子拿出或者放入杯托。



## 遮阳板

### ①遮阳板

- 欲遮挡来自前方的光线，将遮阳板向下拉即可。
- 欲遮挡来自侧方的光线，可把回转套从固定支座上取下，将遮阳板转向侧窗。

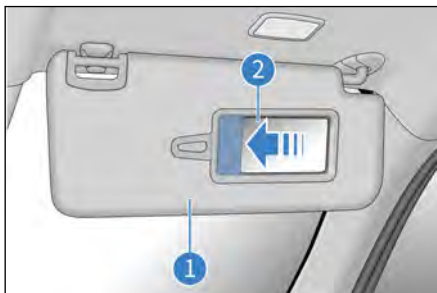

### ②化妆镜

- 使用化妆镜时，翻下遮阳板，滑开化妆镜盖即可。

### **i** 温馨提示

- 合理正确使用遮阳板能提高驾驶时的舒适性和安全性。

## 安全拉手

- 使用安全拉手时将其拉下，不使用时松手即可自行回位。

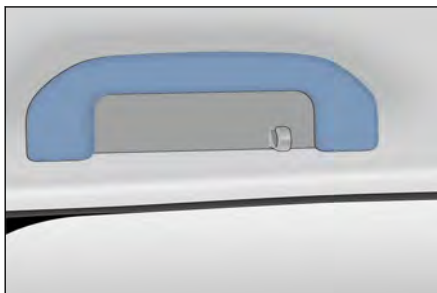

### **▲** 注意

- 请勿在安全拉手上挂重物，以免造成人身伤害或安全拉手损坏。

## USB 接口

### 前排 USB 接口

副仪表板下层设置 2 个接口。

- ① Type-A 口，可进行数据传输。
- ② Type-C 口，仅可充电。

整车电源挡位处于“OK”挡方可使用。

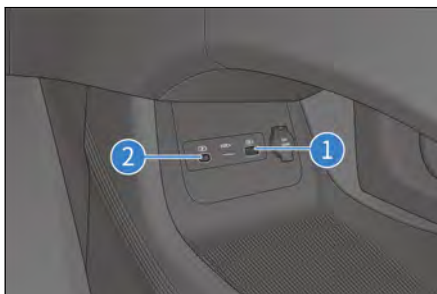

### 后排 USB 接口

- USB 接口只可充电，不能连接多媒体使用。
- 整车电源挡位处于“OK”挡方可使用。

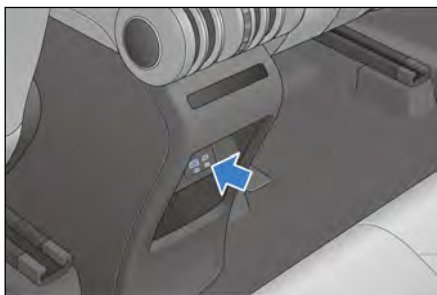

## 12V 备用电源

- 可供工作电压为 DC12V，且工作电流不大于 10A 的附件使用。
- 使用 12V 备用电源时，需掀开其盖，且整车电源处于 OK 挡位时方可使用。

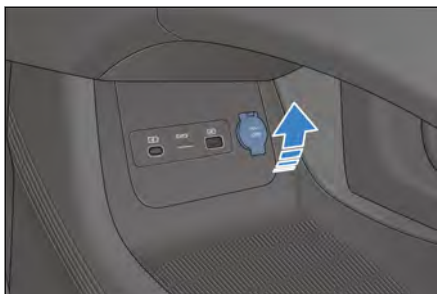

## 手机无线充电位置

- 手机无线充电功能是在不需要导线连接的情况下通过电磁波感应实现手机充电。
- 下拉多媒体系统便捷菜单，点亮手机无线充电功能设置图标。



- 车辆起动后，将手机放置在无线充电区域，手机屏幕朝上，手机自动进入无线充电模式。
- 关闭手机无线充电功能：下拉 PAD 便捷菜单，点击手机无线充电功能设置图标，指示灯熄灭，无线充电功能关闭。



- 手机无线充电功能并不适用于所有手机，仅适用于通过 Qi 认证的手机。

- 请勿在充电时将银行卡等带芯片的卡片放置在手机盒与手机之间，避免烧坏卡片。

### 注意

- 在手机无线充电系统工作时，请确保智能钥匙远离无线充电区域25cm以上。
- 请勿将硬币、金属钥匙、金属环或其它含有金属成分的物品与手机一起放置在无线充电区域，避免出现无线充电功能异常甚至引发安全事故。
- 请勿在充电区域放置重物，以免充电区域受到损坏。如果手机无线充电系统有故障，不能正常使用时，建议您联系比亚迪授权服务店。
- 任何因非正常使用造成的问题，本公司不承担任何责任；如果曾经拆开或改造产品，将终止免费保修服务。
- 驾驶员不在车内时，请不要放置手机在车内充电，以免造成安全隐患。
- 驾驶车辆过程中，请勿长时间查看手机充电状况，避免造成交通安全隐患。
- 手机无线充电时，如发现有金属异物在手机和橡胶垫之间，请勿用手直接移除异物，以避免烫伤。
- 为达到更好的充电效果，手机线圈的中心必须对准无线充电器的中心（充电区域字符位置），否则有无法充电的可能。
- 请勿把水洒在充电区域，以免水通过橡胶垫空隙进入无线充电器，造成充电器故障。
- 当温度过高时手机充电可能会停止，待温度降低后会继续充电。
- 外接无线充电线圈带来的问题本公司不做承诺，请谨慎使用。

### 温馨提示

- 每次只能对一部手机进行充电。
- 手机壳太厚可能会导致充不上电。
- 行驶在颠簸路面时，手机无线充电功能可能会出现间歇性的停止充电和恢复充电的情况。

**i 温馨提示(续)**

- 尽量保证手机放置面与充电模块平行，如手机偏离无线充电区域并停止充电，需将手机移回至无线充电区域。
- 若手机不能正常充电，请先确保无线充电区域无异物存在或等待无线充电区域冷却后再行尝试。若仍无法充电，建议您联系比亚迪授权服务店。
- 退电后，手机还在充电，打开主驾车门，仪表会响一下，并有文字“请勿遗忘手机”显示 5s。
- 无论是否需要充电，使用时请您横放手机，若竖放手机可能会导致无法放入或影响挂 R 挡的情况。

**遮物帘\***

- 可利用遮物帘来遮挡行李，以保护隐私及避免阳光直射。
- 将遮物帘带有凹槽①的两侧卡入两侧 C 柱下护板凸台上，然后挂上遮物帘上的拉绳②。
- 按照遮物帘安装的相反顺序，可以拆下遮物帘。

**⚠ 警告**

- 安装遮物帘时，请确保遮物帘牢固安装。
- 请勿在遮物帘上放置任何物品。
- 请勿让儿童爬上遮物帘，否则可能损坏遮物帘或者导致儿童严重受伤，甚至死亡。

## 多媒体控制面板 PAD

当整车电源挡位处于“OK”挡时，将显示初始画面数秒，系统开始工作。为更好的体验多媒体的相关功能(如 APP、网络通话等)，必须在连接网络后使用。

- ① 多媒体触摸屏
- ② 滚轮按键



- 在多媒体启动的情况下，第一次按下音响关闭，第二次按下音响模式开启；长按 3s 多媒体重启。
- 在多媒体启动的情况下，往上（车前方向）旋转滚轮，增大音量；往下（车后方向）滚轮，减小音量；音量从 0~39 变化。音量为 0 时状态栏显示静音图标。

### 警告

- 请勿在车上使用大功率的逆变器，否则会导致多媒体系统异常。
- 严禁私自刷机或 Root，否则会导致多媒体或者整车异常。
- 为了您的行车安全，建议在行车过程中横屏使用多媒体系统。

### 注意

- 为防止损坏触摸屏
  - 用手轻轻触按屏幕，若无响应，请从屏幕上移开手指然后再次触按。
  - 用柔软的布擦拭屏幕时，请勿使用洗涤剂。
- 使用触摸屏
  - 当显示屏温度较低时，显示的图象可能较暗，或系统工作可能比正常时稍慢。
  - 戴太阳镜看屏幕可能较暗或难以看清楚。请改变看屏幕的角度或摘下太阳镜。

### ⚠ 注意(续)

- 呈灰色状态的触摸屏按键是不可操作的。
- 触摸屏显示界面仅供参考，具体以实车为准。

## widget (桌面小窗口)

- 多媒体启动后，自动进入 widget 界面，该界面主要包含以下几个模块：顶部状态栏、车辆设置、空调、导航栏、widget 窗口。
- 如下图所示：

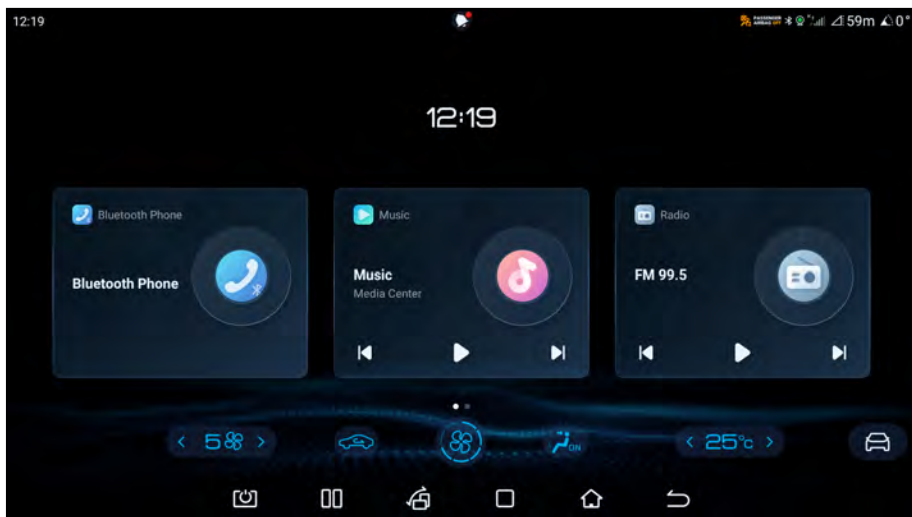

Widget 界面可设置 3 个小窗口，用户也可以根据自己的喜好自行设置：

1. 添加 widget：长按想要替换的 widget 图标使其进入可编辑状态，界面下方出现可以添加的 widget 图标，将其拖动到理想的位置，松手即可。
2. 删除 widget：长按想要删除的 widget 图标，拖动到界面上方的删除图标位置，松手即可删除。
3. 改变位置：长按其中一个 widget 图标，将其拖动到另一个 widget 位置，松手即可改变当前位置。

便捷：顶部状态栏下滑打开便捷界面，包含无线网络、移动数据、蓝牙、静音、热点、截屏、自动旋转、远程位置、亮度、其他整车控制开关等快捷入口

## 语言设置

- 车辆启动后，点击多媒体触摸屏上的  → **Dlink** → **More** → **Language** 进行多媒体显示语言的设置。

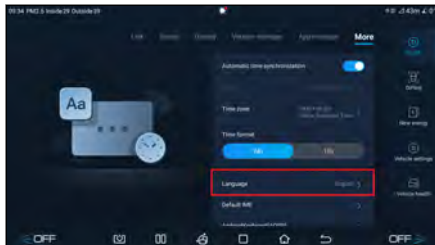





<b>6-1 保养须知</b> .....	<b>210</b>
保养周期及保养内容.....	210
<b>6-2 定期保养</b> .....	<b>216</b>
定期保养.....	216
车辆防腐蚀.....	216
漆面保养提示.....	217
车辆清洗.....	218
内部清洁.....	219
<b>6-3 自行保养</b> .....	<b>223</b>
自行保养.....	223
天窗保养.....	225
车辆的存放.....	226
前舱盖.....	227
冷却系统.....	228
制动系统.....	229
洗涤器.....	229
空调系统.....	230
雨刮器刮片.....	230
轮胎.....	231
保险丝.....	234

## 保养周期及保养内容

### 车辆保养计划

- 保养计划是用于保证行车稳定、减少故障发生、安全以及经济的驾驶。
- 计划保养的间隔，可参看保养计划表，按里程表的读数或时间间隔而定，以先到者为准。
- 对于已经超过最后期限的保养项目，也应在同样的时间间隔里进行保养。
- 橡胶软管(用于冷气和暖气系统、制动系统等)应按保养周期表，由专业技术人员进行检查。
- 这些都是特别重要的保养项目，每个项目的保养间隔，均记载在保养周期表中。其中软管只要有任何的劣化或损坏就应立刻更换。
- 保养周期表列出了为保持您的爱车始终处于最佳运行状态所必须的全部保养项目。
- 保养工作应依照比亚迪汽车有限公司的标准及规格，建议当地比亚迪汽车授权服务店完成。
- 保养周期表中列出的检修项目以及行驶时间或距离，是假设您将车辆作为正常的交通工具用来运载乘员及物品而制订的，避免超过车辆的载重极限。

#### 注意

- 请按照比亚迪汽车《保养服务手册》中的要求定期对车辆进行保养。

### 保养计划需要

车辆须按照正常保养周期表进行保养。

如果主要是在下列一种或一种以上的特殊条件下操作车辆，则某些保养计划项目需要更频繁的进行。

- 路面状况
  - 在崎岖、泥泞或融雪路面上行驶。
  - 在多尘路面上行驶。
- 行驶状况
  - 拖曳挂车，使用野营挂车或车顶托架。

## 保养周期表

整车保养时里程数和月数以先到为准。

保养项目	保养周期
检查紧固底盘固定螺丝	首次 3 个月或 5000 公里检查，第二次 12 个月或 20000 公里检查，后续每隔 12 个月或 20000 公里检查，有异常损坏时及时更换
检查制动踏板和电子驻车开关	首次 3 个月或 5000 公里检查，第二次 24 个月或 40000 公里检查，后续每隔 24 个月或 40000 公里检查；严酷工况时，首次 3 个月或 5000 公里检查，第二次 12 个月或 20000 公里检查，后续每隔 12 个月或 20000 公里检查
检查制动摩擦块和制动盘	首次 3 个月 5000 公里检查，第二次 12 个月或 20000 公里检查，后续每隔 12 个月或 20000 公里检查
检查制动系统管路和软管	首次 3 个月或 5000 公里检查，第二次 24 个月或 40000 公里检查，后续每隔 24 个月或 40000 公里检查；严酷工况时，首次 3 个月或 5000 公里检查，第二次 12 个月或 20000 公里检查，后续每隔 12 个月或 20000 公里检查
检查制动钳总成导向销	首次 12 个月或 20000 公里检查，后续每隔 24 个月或 40000 公里检查
检查转向盘、拉杆	首次 3 个月或 5000 公里检查，第二次 24 个月或 40000 公里检查，后续每隔 24 个月或 40000 公里检查；严酷工况时，首次 3 个月或 5000 公里检查，第二次 12 个月或 20000 公里检查，后续每隔 12 个月或 20000 公里检查
检查传动轴防尘罩	首次 3 个月或 5000 公里检查，第二次 24 个月或 40000 公里检查，后续每隔 24 个月或 40000 公里检查；严酷工况时，首次 3 个月或 5000 公里检查，第二次 12 个月或 20000 公里检查，后续每隔 12 个月或 20000 公里检查

保养项目	保养周期
检查球销和防尘罩	首次 3 个月或 5000 公里检查，第二次 24 个月或 40000 公里检查，后续每隔 24 个月或 40000 公里检查；严酷工况时，首次 3 个月或 5000 公里检查，第二次 12 个月或 20000 公里检查，后续每隔 12 个月或 20000 公里检查
检查前后悬架装置	首次 3 个月或 5000 公里检查，第二次 24 个月或 40000 公里检查，后续每隔 24 个月或 40000 公里检查；严酷工况时，首次 3 个月或 5000 公里检查，第二次 12 个月或 20000 公里检查，后续每隔 12 个月或 20000 公里检查
检查轮胎和充气压力（含 TPMS）	首次 3 个月或 5000 公里检查，第二次 12 个月或 20000 公里检查，后续每隔 12 个月或 20000 公里检查，有异常损坏时及时更换
检查前轮定位、后轮定位	首次 3 个月或 5000 公里检查，第二次 24 个月或 40000 公里检查，后续每隔 24 个月或 40000 公里检查；严酷工况时，首次 3 个月或 5000 公里检查，第二次 12 个月或 20000 公里检查，后续每隔 12 个月或 20000 公里检查
轮胎换位	每月至少检查一次气压和轮胎状况，每隔 10000 公里换位一次
检查车门限位器	用湿润软布去除拉杆灰尘，在拉杆、铆接处及转轴涂抹 0.3~0.8g 润滑脂。首次 3 个月或 5000 公里检查，第二次 12 个月或 20000 公里检查，后续每隔 12 个月或 20000 公里检查，有异常损坏时及时更换。
检查车轮轴承有无游隙	首次 3 个月或 5000 公里检查，第二次 24 个月或 40000 公里检查，后续每隔 24 个月或 40000 公里检查；严酷工况时，首次 3 个月或 5000 公里检查，第二次 12 个月或 20000 公里检查，后续每隔 12 个月或 20000 公里检查
检查副水箱内冷却液液面高度	首次 3 个月或 5000 公里检查，第二次 12 个月或 20000 公里检查，后续每隔 12 个月或 20000 公里检查，有异常损坏时及时更换。
更换驱动电机防冻液	每 4 年或 100000 公里更换长效有机酸型冷却液，以先到的为准
检查制动液	首次 3 个月或 5000 公里检查，第二次 12 个月或 20000 公里检查，后续每隔 12 个月或 20000 公里检查，有异常损坏时及时更换。
更换制动液	每行驶 2 年或 40000 公里更换一次

保养项目	保养周期
检查整车模块故障码（记录后清除）	首次 3 个月或 5000 公里检查，第二次 12 个月或 20000 公里检查，后续每隔 12 个月或 20000 公里检查，有异常损坏时及时更换。
检查动力电池托盘、护板、防撞杆、安装点扭矩（QH）	首次 3 个月或 5000 公里检查，第二次 12 个月或 20000 公里检查，后续每隔 12 个月或 20000 公里检查，有异常损坏时及时更换。
容量测试及校正	每 72000 公里或 6 个月
检查和更换变速器内的齿轮油（NT30 变速器）	首次更换齿轮油 24 个月或 40000 公里，后续每 24 个月或 40000 公里更换一次齿轮油。
检查动力总成是否漏液、磕碰	首次 3 个月或 5000 公里检查，第二次 12 个月或 20000 公里检查，后续每隔 12 个月或 20000 公里检查，有异常损坏时及时更换。
检查高压线束或接插件是否松动	首次 3 个月或 5000 公里检查，第二次 12 个月或 20000 公里检查，后续每隔 12 个月或 20000 公里检查，有异常损坏时及时更换。
检查高压模块外观件是否变形、是否有油液	首次 3 个月或 5000 公里检查，第二次 12 个月或 20000 公里检查，后续每隔 12 个月或 20000 公里检查，有异常损坏时及时更换。
检查各充电连接器接口处是否有异物、烧蚀等情况	首次 3 个月或 5000 公里检查，第二次 12 个月或 20000 公里检查，后续每隔 12 个月或 20000 公里检查，有异常损坏时及时更换。
检查活性炭高效过滤器*	首次 3 个月或 5000 公里检查;第二次 12 个月或 20000 公里检查;后续每隔 1 年或 20000 公里定期检查，以先到者为准，必要时更换；恶劣工况地区，每 6 个月进行检查，必要时更换
检查灯具灯泡、LED 是否点亮正常	首次 3 个月或 5000 公里检查，第二次 12 个月或 20000 公里检查，后续每隔 12 个月或 20000 公里检查，有异常损坏时及时更换。
检查前灯调光功能是否正常	首次 3 个月或 5000 公里检查，第二次 12 个月或 20000 公里检查，后续每隔 12 个月或 20000 公里检查，有异常损坏时及时更换。
近光初始下倾度校准	每隔 10000 公里校准一次
检查 EPS 搭铁处是否有异物或者被烧蚀	首次 3 个月或 5000 公里检查，第二次 12 个月或 20000 公里检查，后续每隔 12 个月或 20000 公里检查，有异常损坏时及时更换。

保养项目	保养周期
检查 EPS 接插件是否松动, 接插件引脚是否被烧蚀	首次 3 个月或 5000 公里检查, 第二次 12 个月或 20000 公里检查, 后续每隔 12 个月或 20000 公里检查, 有异常损坏时及时更换。
检查 EPS ECU 外观是否被腐蚀	首次 3 个月或 5000 公里检查, 第二次 12 个月或 20000 公里检查, 后续每隔 12 个月或 20000 公里检查, 有异常损坏时及时更换。
检查 EPS ECU 和电机连接处是否有异物或者被腐蚀*	首次 3 个月或 5000 公里检查, 第二次 12 个月或 20000 公里检查, 后续每隔 12 个月或 20000 公里检查, 有异常损坏时及时更换。
检查整车模块是否有软件更新, 有则更新	首次 3 个月或 5000 公里检查, 第二次 12 个月或 20000 公里检查, 后续每隔 12 个月或 20000 公里检查, 有异常损坏时及时更换。
检查高压部件是否有涉水痕迹	首次 3 个月或 5000 公里检查, 第二次 12 个月或 20000 公里检查, 后续每隔 12 个月或 20000 公里检查, 有异常损坏时及时更换。
检查雨刮刮臂锁紧螺母力矩	首次 3 个月或 5000 公里检查, 第二次 12 个月或 20000 公里检查, 后续每隔 12 个月或 20000 公里检查, 有异常损坏时及时更换。
检查前舱盖锁及其紧固件	每隔 12 个月检查
在检查第 1 项时, 如发现底盘部件有异常损坏请及时更换。	

### 温馨提示

为了使动力电池处于最佳状态, 需要定期(至少 6 个月或 72000km, 先到为准)对车辆进行满充满放, 达到电池自我校正的目的, 您也可以联系比亚迪汽车授权服务店进行容量的测试与校正。

严酷使用条件是指:

- 经常在多尘的地区行驶或经常暴露在含盐分的空气中。
- 经常在颠簸的路面、有积水的路面或山路上行驶。
- 在寒冷地区行驶。
- 频繁地使用制动器、经常急刹车。
- 经常作为牵引拖车。
- 作为出租汽车使用。

- 在 32℃ 以上的温度下，在交通拥挤的市区行驶时间超过总行驶时间的 50%。
- 在 30℃ 以上的温度下，以 120km/h 以上的车速行驶时间超过总行驶时间的 50%。
- 经常超载行驶。



## 定期保养

- 为了确保车辆以最佳的工作效率行驶、减少故障发生，须按保养周期表的计划进行保养。
- 计划保养的间隔，可参看保养周期表，按里程表的读数或时间间隔而定，以先到者为准。
- 对于已经超过最后期限的保养项目，也应在同样的时间间隔里进行保养。
- 保养工作应依照比亚迪汽车有限公司的标准及规格，建议由当地比亚迪汽车授权服务店完成。
- 保养周期表中列出的检修项目以及行驶时间或距离，是假设您将车辆作为正常的交通工具用来运载乘员及物品而制订的，避免超过车辆的载重极限。

### 注意

- 请按照比亚迪汽车《保养服务手册》中的要求定期对车辆进行保养。

## 车辆防腐蚀

引起车辆腐蚀最常见的原因是：

- 在车辆下面积满盐碱、灰尘和湿气。
- 高湿度环境或者车辆的某些部位长期处于潮湿高温环境。
- 因轻微碰撞或由于石块和砂砾而划破油漆层或底层。

为防止车辆腐蚀，应遵守以下准则：

- 勤于洗车。
  - 如果冬季在含有盐碱的道路上行驶，或住在海边，则至少每月将车辆的着陆部分冲洗一次，用高压水枪或者蒸汽清洗底盘和轮罩，以减少腐蚀。冬季过后，将车辆底盘彻底清洗。
- 检查车身的油漆和装饰件

- 如果发现油漆层有任何碎片或裂纹，应立即修补，以防止腐蚀。如果碎片或裂纹从金属面上剥落，建议到比亚迪汽车授权服务店修复。
- 检查车厢内部
  - 水分和灰尘将堆积在地毯的下面会导致腐蚀，应经常检查地毯的下面，确保这些部位干燥。
  - 运输化学物品、清洁剂、化肥、盐等物品时，应特别小心，须采用适当的容器进行运输。如果发现有溅出或渗漏，请立即清洗干净并保持干燥。
- 使用挡泥板
  - 如在盐碱地区或砾石路面行驶，挡泥板能保护车辆。挡泥板尺寸越大、越接近地面越好。
- 将车辆停在充分通风且干燥的地方。

## 漆面保养提示

- 漆面若无明显划痕，不要轻易进行二次喷漆，以防止漆色不合或结合不好。
- 车辆长期停放，应停在车库或通风良好的地方，冬天应用专用车身罩覆盖。临时停放时，要选择阴凉的地方。
- 防止对车身漆膜进行强烈冲击、磕碰或划痕。如发现漆面有伤痕、凹陷或脱落应及时进行修补，最好是到专业的汽车美容店修补。
- 注意不要用带有油污的脏手触摸车身漆面或用油抹布随意擦洗漆面，不要将粘有油污的工具或含有有机溶剂的擦布置于车身上，以免产生化学反应。
- 每月一次或者当车身表面不能很好地抗水时，须对漆面进行上蜡保护并定期(每季度一次)到汽车专业美容店进行养护，及时恢复车身漆面的亮丽光泽。
- 采用优质的抛光剂和车蜡。如果车身的抛光已严重风化，使用和车蜡分开的汽车清洁抛光剂。仔细遵守制造厂商的说明以及预防措施，镀铬面和油漆面一样要抛光和打蜡。

### ▲ 注意

- 如果车辆被重新喷油漆，并且停放在高温的油漆上蜡工作间中，须取下车辆的塑料保险杠，高温将损坏保险杠。

## 车辆清洗

- 在以下情况，将引起油漆层的剥落或导致车身和零件腐蚀，须及时清洗车辆：
  - 在沿海一带行驶时。
  - 在撒有防冻剂的路面上行驶时。
  - 在粘有煤焦油道路上行驶时。
  - 树脂、鸟粪和昆虫尸体粘在车辆上时。
  - 在含有大量烟尘、煤灰、灰尘、铁屑或化学物质的地区行驶时。
  - 车辆被尘埃和泥浆明显弄脏时。
  - 雨后。

## 手工洗车

在阴凉处，等待车辆充分降温后，再清洗车辆。

1. 用水管将松动的脏物冲掉，将车辆底部和车轮凹陷部的所有泥浆或道路盐碱全部冲掉。
2. 用中性洗车剂清洗车辆，洗车剂的混合应根据制造厂的说明进行。用软布浸上清洁液，应顺着水流的方向自上而下轻轻地擦拭，请勿画圈和横向擦拭。
3. 充分冲洗——洗车剂风干后会形成斑纹。在高温天气洗车后，必须正确地用清水将各部分冲洗干净。
4. 为了防止留有水迹，须用干净的软毛巾将车身抹干，避免用力擦或按压，否则会擦伤油漆面。

### **i** 温馨提示

- 请勿使用碱性大的洗衣粉、肥皂水、洗涤灵，脱蜡洗涤剂、有机物（汽油、煤油、挥发油或强力溶剂）。
- 清洗组合灯时，请勿使用汽油、酒精、香蕉水、稀释剂、四氯化碳等化学溶剂擦拭组合灯表面，否则会导致组合灯面罩开裂。
- 行驶在沿海或污染严重地区的车辆，建议每天冲洗一次。
- 不可使用刀片刮或汽油消除车身污物，塑料车轮装饰件很容易被有机物弄伤。如果有任何有机物溅到装饰件上，一定要用水将其洗去并检查装饰件是否被弄伤，请及时更换遭受严重损坏的塑料车轮装饰件，否则在车辆移动中车轮装饰件可能会飞离车轮而造成事故。
- 请勿使用含有磨料的清洗剂擦洗保险杠。
- 对镀光金属件的清洗，应使用炭精清洗剂，并定期对其上蜡进行保护。

## 自动洗车

在自动洗车服务店洗车须注意某些类型的刷子、未经过滤的冲洗水或机器自定的冲洗程序，可能会擦伤油漆面。油漆面的擦伤，将降低油漆面的耐久性和光泽度，尤其是对深色的车辆。洗车之前最好先咨询洗车服务店的工作人员，了解哪种洗车程序，对车辆的油漆面最为安全。

## 内部清洁

### **i** 温馨提示

- 清洗车辆内部或外部时，请勿让水直接流到仪表台、地板上或附近电器组件内，因为进水可能会引起功能失常。
- 请勿用水清洗车辆地板，避免引起车身腐蚀。

## 地毯

- 使用优质的泡沫型洗涤剂清洗地毯。
- 先用吸尘器尽可能将灰尘吸干净。有几种类型的泡沫洗涤剂可以使用，一些是装在喷雾罐中的；另一些是粉末或液体，与水混合来产生泡沫。用浸有泡沫的海棉或刷子清洗地毯，按画圆圈的方式擦洗。
- 请勿使用清水，尽可能保持地毯干燥。

## 安全带清洁

- 安全带可以用中性肥皂水或微温的水来清洗。
- 使用海绵或软布擦洗安全带。在清洗中，须检查安全带有无过度磨损、磨破或切痕。

### 注意

- 请勿采用染色剂或漂白剂清洗安全带，否则会使安全带的强度减弱。
- 安全带未干燥之前，请勿使用。

## 门窗

- 门窗可以用普通家庭用的任何清洁剂来清洗。
- 定期对车门限位器进行检查，如发现限位器拉杆有明显积灰现象，需要使用湿润的软布对车门限位器拉杆进行擦拭，去除表面灰尘。

### 注意

- 在清洁后车窗的内侧时，注意请勿擦伤或损坏电热丝及接头。

## 空调控制板、汽车音响、仪表板、控制面板和开关

- 空调控制面板、汽车音响、仪表板、控制面板和开关用潮湿的软布来清洁。

- 将一块干净的软布在水中或微温的水中浸湿，然后把灰尘轻轻拭去。

### ⚠ 注意

- 请勿使用有机物质(溶剂、煤油、酒精、汽油等)或酸碱溶液，否则将会导致表面变色、沾污或剥落。
- 如果使用清洁剂或抛光剂，须确认它们的组成成分中未含上述物质。
- 如果使用新型的液体洗车剂，请勿将液体溅到车辆的内部表面。液体中可能含有上述成分，如果液体溅出，需迅速将所有溅出的液体清洗干净。

## 车身内部的皮革饰件

- 皮革饰件可以使用用于羊毛织品中性清洁剂进行清洗。
- 可以使用中性清洁剂溶液的软布擦拭灰尘，然后用一块干净的湿布将残留的清洁剂彻底擦干净。
- 洗净之后或是皮革的任何部分弄湿了，用干净的软布擦干，让皮革处于通风阴凉的地方使之干燥。
- 如果对车辆的清洗有任何疑问，建议咨询当地比亚迪汽车授权服务店。

### ⚠ 注意

- 如果用中性清洁剂不能洗去脏物，可使用不含有机溶剂的清洁剂清洗。
- 请勿使用诸如挥发油、酒精、汽油或酸碱溶液等有机物质清洗皮革。这些物质将造成皮革褪色。
- 使用尼龙刷子或人造纤维布等将会刮坏皮革表面良好的纹路。
- 肮脏的皮革饰件将会产生霉菌。须特别注意避免油污，要经常保持饰件的清洁。
- 长时间暴露在阳光下面将造成皮革的表面硬化或收缩。因此须将车辆停放在阴凉的地方，特别是在夏季。
- 在炎热的夏季，由于车辆内部的温度容易升高，因此要避免在饰件上放置由乙烯塑料或含蜡的材料所做成的物品。这些物品在高温的环境下将粘住皮革。

 注意(续)

- 对皮革饰件不正确的清洗将造成褪色或产生斑点。

## 自行保养

### 自行保养注意事项

- 如果要自己进行保养，须确保按照本章节的正确步骤进行。
- 需注意，不正确和不全面的保养，都将影响车辆的良好使用。
- 本章节仅列出了用户本人能够进行的较简单的保养说明。但仍有许多项目必须由合格的技术人员用专用工具来完成。
- 保养车辆时必须特别小心，防止意外伤害。以下是一些注意事项，请务必遵守。

### 注意

- 车辆部分电路和零部件带有高电流或高电压，谨防短路。
- 如果溢出冷却液，应用干布或纸将其擦拭干净，以防损坏部件或漆面。
- 如果溢出制动液，应用水将其冲洗干净，以防损坏部件或漆面。
- 更换雨刮片时请勿让雨刮器刮伤玻璃表面。
- 关闭前舱盖时，检查工具、抹布等是否遗留在前舱内。
- 无论在车上或车下工作，都要使用护目镜，以防飞起或落下的物体或液体等进入眼中。
- 由于制动液会损伤皮肤或眼睛，因此在加注制动液时应小心。如果制动液溅到皮肤上或眼睛中，则应立即用清水冲洗液体溅到的部位。如果仍感到手或眼睛不适应，应立即到医院检查。

### 检查

应依照使用情况或所规定的里程，检查下列项目：

- 冷却液液位——应在每次充电时检查水箱冷却液液位。
- 风窗玻璃洗涤液——应每月检查一次储液罐中洗涤液的存量，因天气不好而频繁使用洗涤液时，应在每次充电时检查液体存量。



- 风窗玻璃雨刮器——每月检查一次雨刮器状况。如果雨刮器不能刮净风窗玻璃，应检查其是否有磨损、龟裂或其他损伤。
- 制动液液位——每月检查一次液位。
- 制动踏板——检查制动踏板是否操作自如。
- 电子驻车开关——检查开关是否功能完好。
- 机舱蓄电池——每月检查一次电池的状况以及端子的腐蚀状况。
- 空调系统——每周都应检查空调装置的运转情况。
- 轮胎——每月检查一次轮胎胎压。检查胎面的磨耗状况及是否嵌有异物。
- 风窗玻璃除霜装置——每月都应在使用暖风装置和空调时，检查除霜装置出风口。
- 车灯——每月检查一次前大灯、小灯、尾灯、高位制动灯、转向信号灯、后雾灯、制动灯及牌照灯的状况。
- 车门——检查后备箱盖及其他所有的车门(包括后车门)是否开关自如、上锁牢固。
- 喇叭——检查喇叭是否正常。

### 温馨提示

- 请勿继续驾驶未经检查的车辆，否则将造成严重的车辆损坏和人员受伤。

## 组合灯

### 前组合灯调准

- 新车出厂时，前组合灯已经调准。如果您经常携带重物，则前组合灯可能需要重新调准。前组合灯的调准工作建议由比亚迪汽车授权服务店来进行。

### 车灯雾气

- 经历大雨或者清洗后，组合灯、尾灯或外后视镜的转向灯可能会出现雾气现象。这与下雨期间车内一侧的车窗出现冷凝现象类似，并不表明您的爱车有故障。

- 灯具是一个相对密闭且狭小的空间，点亮时的温度很高(面罩、反射镜等容易被烧变形)，所以灯具需要散热。为满足点亮时的散热要求，灯具在灯壳部分都会开有散热孔与周边环境产生对流散热，温差越大，对流就越活跃。在对流的过程中，空气中的水汽不可避免的被带到灯具内部，由于受太阳照射、对流、灯泡发热量等因素影响，空气中的水汽容易在灯具温度较低的表面凝结成雾气或者水珠，称为车灯雾气现象。

### **i** 温馨提示

- 若组合灯内侧、外后视镜中的转向信号灯内侧出现雾气，可能是因为空气湿度很高或者车辆及其四周环境之间的温度差较大，驾驶时开启组合灯或转向灯，灯内的水雾在行驶一小段时间后消失。
- 若灯具内部有明显积水，建议将车辆开往比亚迪汽车授权服务店进行检修。

## 天窗保养

### 全景天窗保养方法\*

1. 用湿布擦拭天窗外侧密封条上的灰尘或者沙子，避免划伤密封条，导致天窗密封性能下降。
2. 用湿布擦拭前玻璃注塑边上的灰尘或者沙子，防止划伤密封条，导致天窗密封性能下降。
3. 经常清理后玻璃前端(前玻璃完全打开后)，避免灰尘、沙粒、树叶等杂物沉积，防止排水孔被这些杂物堵住，导致天窗排水不畅。
4. 经常清理两侧导轨及前水槽，避免灰尘、沙粒、树叶等杂物沉积，防止排水孔被这些杂物堵住，导致天窗排水不畅。
5. 洗车过程中，避免用高压水枪将水柱直接对准密封条，这样不仅容易使密封条在高压水枪的压力下变形甚至损坏，还容易引起车内进水。
6. 冬天时天窗容易被冻住，如果此时强行打开天窗，会损坏密封条或者天窗其他部件，应该热车一段时间，同时开启空调暖风系统，加快天窗上的冰雪融化速度，待车内达到一定温度后再尝试开启天窗，要把天窗上的残余水分擦干，避免天窗被冻住。

7. 在极为颠簸的道路上请勿完全打开天窗，否则可能因天窗和导轨之间震动太大而引起相关部件变形，甚至损坏电机。此外，下雨或清洗车辆时禁止开启天窗。

### 普通天窗保养方法\*

1. 用湿布擦拭密封条上的灰尘或者沙子，避免划伤密封条，导致天窗密封性能下降。
2. 用湿布擦拭车顶钣金四周上的灰尘或者沙子，防止天窗关闭时磨损密封条，导致天窗密封性能下降。
3. 经常清理导轨、前水槽等部件，避免灰尘、沙粒、树叶等杂物沉积，防止排水孔被这些杂物堵住，导致车内进水。
4. 洗车过程中，避免用高压水枪将水柱直接对准密封条，这样不仅容易使密封条在高压水枪的压力下变形甚至损坏，还容易引起车内进水。
5. 冬天时天窗容易被冻住，如果此时强行打开天窗，会损坏密封条或者天窗其他部件，应该热车一段时间，同时开启空调暖风系统，加快天窗上的冰雪融化速度，待车内达到一定温度后再尝试开启天窗，要把天窗上的残余水分擦干，避免天窗被冻住。
6. 在极为颠簸的道路上请勿完全打开天窗，否则可能因天窗和导轨之间震动太大而引起相关部件变形，甚至损坏电机。此外，下雨或清洗车辆时禁止开启天窗。

### 车辆的存放

- 如果需要长期(一个月以上)停放车辆，应做好下列准备。适当的准备有助于防止车况恶化，并易于重新使用车辆。如有可能，请将车辆停放在室内。
- 按时充电。
- 彻底清洗、干燥车身外表。
- 清扫车辆内部，确保地毯、地席等完全干燥。
- 释放驻车制动，将换挡杆设置在驻车挡。
- 略微打开一扇车窗(如果是室内存放)。
- 断开机舱蓄电池负极。

- 将前刮水器臂用折叠的毛巾或布片垫起，使其不与挡风玻璃接触。
- 为减少粘黏，应在所有车门密封处喷上硅酮润滑剂，并且在车门密封条相接触的油漆表面涂上车身蜡。
- 使用由棉布之类的“多孔材料”制成的透气覆盖物覆盖车身。塑料布之类的无孔材料会积聚水气，损坏车身表面漆。
- 如有可能，应定期启动车辆(最好每月一次)。如果车辆停放了一年或更长的时间，建议到比亚迪汽车授权服务店做一次全车保养。

## 前舱盖

### 前舱盖的开启

1. 连续拉起位于仪表台下本体右侧的前舱盖开启手柄2次，前舱盖解锁并将打开稍许。

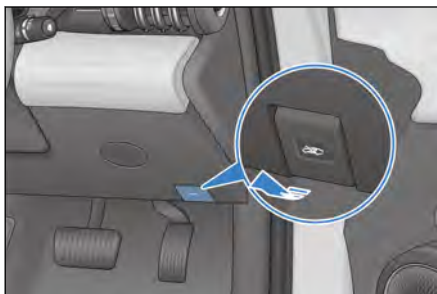

2. 打开前舱盖：将前舱盖向上抬起，用支撑杆支撑起前舱盖。
3. 关闭前舱盖：关闭前舱盖时，将其放下至距前格栅上方约 30cm 的高度处，放开双手使其自由下落进行锁止。
4. 关闭前舱盖后，应检查锁扣是否已被锁定牢固。



**i 温馨提示**

- 确认前舱盖已关闭且被锁定牢固。否则，在驾驶中，前舱盖可能突然打开而导致发生事故。

**冷却系统**

- 液位在冷却液副水箱最大值(MAX)和最小值(MIN)标记线之间，则符合要求。
- 冷却液应始终使用与原厂相同规格的冷却液，无需添加任何混合剂。不同品牌和型号的冷却液不能混合使用。

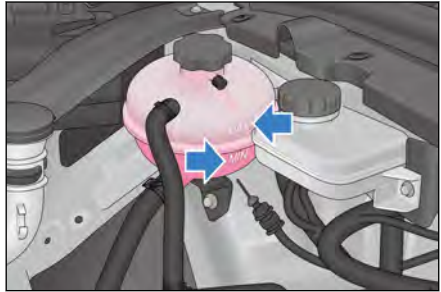

- 如果低于下限刻度线，则应添加冷却液，使液位上升到上限(MAX)刻度线。检查冷却系统有无泄漏现象。

**i 温馨提示**

- 在电动机未完全冷却时打开壶盖，可能会导致冷却液喷出，造成严重烫伤。
- 电池冷却液直接暴露在阳光等高紫外线环境下存在褪色可能，用车及保养过程中如需开启前舱盖，应避免阳光直晒，冷却液褪色后性能参数未发生变化，不影响正常使用。

**⚠ 注意**

- 切勿向冷却系统内添加任何防锈剂或其他添加物。因为，添加物可能与冷却液或电动机组件不相容。
- 在打开壶盖之前，必须确认电机、高压电控集成模块、壶以及散热器均已冷却。
- 建议到比亚迪汽车授权服务店添加电池专用型号的冷却液。

## 制动系统

- 应每月检查一次储液罐内的液位，制动液应依照定期保养表中规定的行驶时间与里程数进行更换。
- 务必使用与原厂相同规格的制动液，而且不同型号的制动液不能混合使用。
- 液位在储液罐“MAX”(最高刻度线液位)和“MIN”(最低刻度线液位)标记线之间，则符合要求。
- 如果仪表显示制动液液位低，则需要检查制动系统是否有渗漏以及制动摩擦片是否磨损。

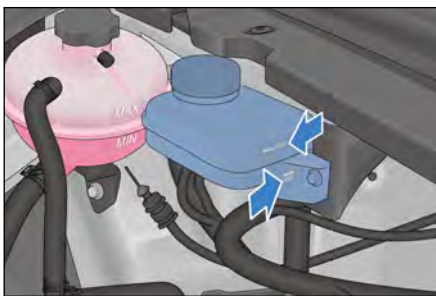

## 洗涤器

- 正常使用时，应每月至少查看一次风窗玻璃洗涤器储液罐的液位。
- 在天气恶劣的情况下，若经常使用洗涤器，应增加查看洗涤器储液罐液位的频率。
- 应添加优质风窗玻璃洗涤液，这可提高除污能力，并能防止在寒冷天气中冻结。
- 当您给储液罐再次添加洗涤液时，要用干净的布沾上风窗玻璃洗涤液，清洗风窗玻璃雨刮器的刮片，这将有助于使刮片刃口处于良好状态。

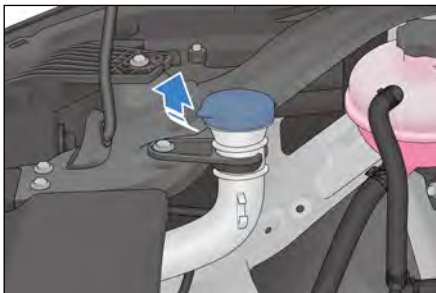

### ▲ 注意

- 切勿向风窗玻璃洗涤器储液罐内注入醋水溶剂。
- 建议使用合格的风窗玻璃洗涤液。

## 空调系统

- 车上的空调系统是一个密闭系统，任何重要保养工作建议由比亚迪汽车授权服务店的专业人员进行。
- 您自己可以进行如下操作，以确保空调系统有效地工作。
  - 定期检查散热器以及空调冷凝器。
  - 清除积塞在其前表面的树叶、昆虫及尘土，这些积物会阻碍气流，从而降低制冷效果。
  - 在天气寒冷的月份，应至少每周开动一次空调，每次至少 10min，这是为了让冷媒内所含的润滑油循环。
- 如果空调系统的制冷效果不如以前，建议到比亚迪汽车授权服务店检修。

### ⚠ 注意

- 无论何时检修空调系统，都应要求检修站保证使用冷媒再循环设备。该设备可回收冷媒进行再利用，将冷媒释放于大气中会污染环境。

## 雨刮器刮片

刮片胶条材质为合成橡胶，属于易损件，各种车辆的使用环境和驾驶员使用习惯均可能会对刮片造成损坏，所以为了保证刮片的使用寿命和汽车行驶安全，请您注意以下事项：

- 请勿用刮片去刮除挡风玻璃表面上结的冰，应该使用专用的刮冰器。
- 请勿在脏污、有油污或有蜡的挡风玻璃表面刮刷。
- 保持玻璃表面干净，请勿刮刷玻璃表面的灰尘、沙粒、昆虫和异物等。
- 洗车和车身油漆保养时，无需对挡风玻璃打蜡，蜡层在光线不好时会反光，影响视线和行车安全。洗车后应该用纯净水漂洗刮片，使用专用的玻璃蜡层清洗剂去除挡风玻璃上的蜡层。
- 洗车时请勿直接用水枪冲洗刮片，防止水压过大损坏刮片。

## 保养细则

- 定期清洗挡风玻璃和刮片(建议一至两周一次)。
- 建议定期刮拭雨刮(建议一至二天一次)。使用刮片刮拭挡风玻璃时, 必须保持玻璃充分湿润(未下雨时, 必须预先开启洗涤液喷洒玻璃)。
- 使用专用挡风玻璃清洗剂清洗挡风玻璃。
- 挡风玻璃上粘附有泥土、昆虫的尸体时应及时用抹布擦拭干净。
- 挡风玻璃上有碎石敲击的伤痕时, 应及时进行保养(建议使用挡风玻璃修复树脂类产品, 伤痕较多或过大建议更换挡风玻璃)。
- 定期更换雨刮刮片, 建议半年一次。
- 清洗挡风玻璃时必须预先抬起雨刮刮臂, 具体操作方法为:
  1. 进入多媒体→车辆健康→维修界面开启前雨刮检修, 雨刮旋转下来。
  2. 抓住刮臂上端, 小心地提起刮臂和刮片总成。

## 轮胎

- 为安全驾驶车辆, 轮胎的型号和尺寸必须适合您的车型, 并具有状态良好的胎纹和标准胎压。

### 警告

- 使用过度磨损、胎压不足或胎压过高的轮胎将会引发事故, 造成人身伤亡。
- 须遵照本手册中关于轮胎充气及保养的所有说明。

## 充气

- 保持轮胎适当充气, 可提供操纵性、胎面寿命和驾驶舒适性三者的最佳组合。
- 使用充气不足的轮胎会导致轮胎磨损不均匀, 并且影响操纵和能耗, 更可能由于过热而漏气。



- 使用充气过度的轮胎会降低车辆的舒适性，也更容易因路面的不平而受损，严重时会有爆胎风险，严重威胁整车安全；同时也会导致轮胎磨损不均匀，影响轮胎寿命。
- 冷胎时(车辆配有胎压监测装置)，您可以根据仪表上显示的各轮胎压值，决定是否需要补充胎压。
- 应该在轮胎处于冷态时测量胎压。这意味着至少要在停车三个小时之后再测量。如果您必须在测量胎压之前行驶，只要行驶距离不超过1.6km，仍可以认为轮胎是处于冷态。
- 如果在轮胎处于热态时(行驶数千米后)检查胎压，压力读数将比冷态时的读数高30~40kPa(0.3~0.4bar)，此类现象属正常，请勿为了达到规定的冷态胎压读数而放气，否则将导致轮胎胎压不足。

### 温馨提示

- 推荐使用的胎压(贴在驾驶员侧门框上)标签标牌注明了推荐的冷胎气压。
- 无内胎轮胎在被刺破时，具有自我封闭功能，但是由于漏气通常非常缓慢，所以只要轮胎开始降压，便应仔细找出漏气的部位。

## 检查

- 在每次检查轮胎充气状态时，应同时检查轮胎有无外伤、异物刺入及其磨损情况。
  - 胎面或侧面的损伤及凸起。如发现任何一种情况，则应更换轮胎。
  - 轮胎侧面的刮伤、裂缝或断裂。如能看到轮胎布或帘线，则应更换轮胎。
  - 过度的胎面磨损。
- 车辆轮胎的胎面内部铸有磨损标记，当胎面磨损至此处时，表示轮胎只剩下厚度不足1.6mm的胎面，磨损至此种程度的轮胎，在湿滑路面上的附着力很小。



- 在轮胎胎面磨损到露出磨耗标记时，轮胎性能损失很多，便应更换轮胎。

## 保养

- 除适当充气外，正确的车轮定位也有助于减少胎面的磨耗。
- 如果发现轮胎磨耗不均匀，需要您到比亚迪汽车授权服务店检查车轮定位状态。
- 车辆出厂前已进行过轮胎平衡，但行驶一段时间后，需要重新进行轮胎平衡。
- 如果您在以较高速度(80km/h)驾驶时感觉到某种连续震动，而低速时没有，建议您到比亚迪汽车授权服务店检查轮胎。
- 如果某一轮胎曾经修补过，一定要重新进行轮胎平衡。
- 在安装新轮胎或更换新车轮时，一定要进行轮胎平衡。

### ⚠ 注意

- 不适当的车轮平衡块将会卡装不牢固、脱落，行车时将会伤害到您的爱车或周边物体。
- 不适当的车轮平衡块将会损坏您车辆的铝合金轮辋。因此建议您使用原厂车轮平衡块，使其保持平衡。

## 轮胎换位

- 为了使轮胎的磨损相同以及延长轮胎的使用寿命，需要您定期进行轮胎换位，同时进行四轮定位检查调整。
- 购买更换轮胎时，有些轮胎是“有方向性的”，这种轮胎只能向一个方向换位。若使用有方向性的轮胎，则轮胎换位时，只能前后轮对调，见图所示。

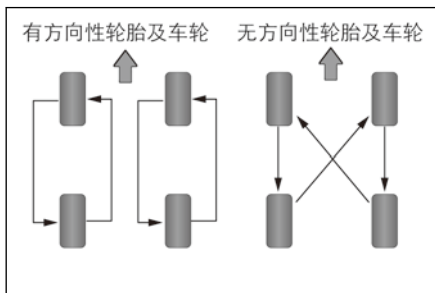

## 更换轮胎与车轮

- 本车的原装轮胎，是为了最大限度地发挥车辆性能而选择的，同时可为您提供操纵性、乘坐舒适性以及使用寿命的最佳组合。
- 建议到比亚迪汽车授权服务店更换原装轮胎。
- 如使用尺寸、负荷范围、额定转速以及最大冷胎气压(标记在轮胎的侧面)不相同的子午线轮胎进行更换或混合使用子午线轮胎和斜纹轮胎，都会降低车辆的制动能力、驱动力(地面附着力)以及转向精确度。
- 安装不适合的轮胎会影响车辆的操作灵活性和稳定性，并可能导致事故而造成伤亡。
- 最好同时更换四个轮胎，请勿只更换一个轮胎，否则会严重地影响车辆的操纵性。
- ABS(防抱死制动装置)是通过比较车轮的转速而工作的。更换轮胎时，必须使用与车辆原装轮胎尺寸一致的轮胎，轮胎的尺寸及结构会影响车轮转速，并可能导致系统的动作不协调。
- 如需更换车轮，应确保新车轮的规格与原装车轮的规格相符。新车轮可在比亚迪汽车授权服务店购买到，在更换车轮之前，建议向比亚迪汽车授权服务店咨询。

### 温馨提示

请遵守下列事项，否则会引起典型的操纵危险而导致车辆失去控制。

- 车辆上请勿混用子午线轮胎、带束斜线轮胎或斜纹帘布层轮胎。
- 请勿使用厂商推荐尺寸外的其他轮胎。

## 保险丝

车辆上所有电路均设有保险丝，以防止短路或超负荷。这些保险丝分别被安装在保险丝盒内，分别是前舱配电盒和仪表板配电盒。前舱配电盒和仪表板配电盒内附有保险丝标贴。通过标贴，可以确定保险丝与电气部件的对应关系。

- 前舱盖下的保险丝位于前舱的左侧后部。欲将其打开时，先拆卸前舱装饰板，然后如图所示，按下锁扣即可。

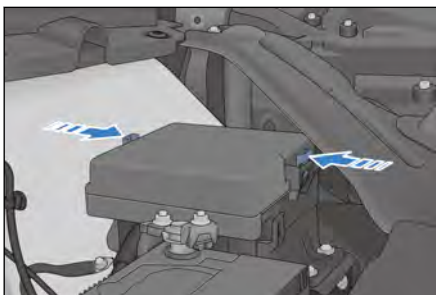

- 车内主驾下面的仪表板保险丝位于仪表台右侧，拆下仪表板下本体可检修保险丝。
- 用安培值较高的保险丝来更换烧断的保险丝，将极大地增加损坏该电气系统的可能性。
- 如果您没有安培值与电路相匹配的替代保险丝，应该使用安培值较低的保险丝代替。

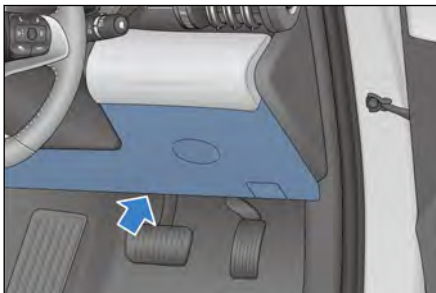

### **i** 温馨提示

- 请勿使用高于额定安培数的保险丝，或任何其他物体代替保险丝，否则将引起严重的损坏并可能造成火灾
- 保险丝烧断后，建议到比亚迪汽车授权服务店进行检查或更换。

### 前舱配电箱标牌

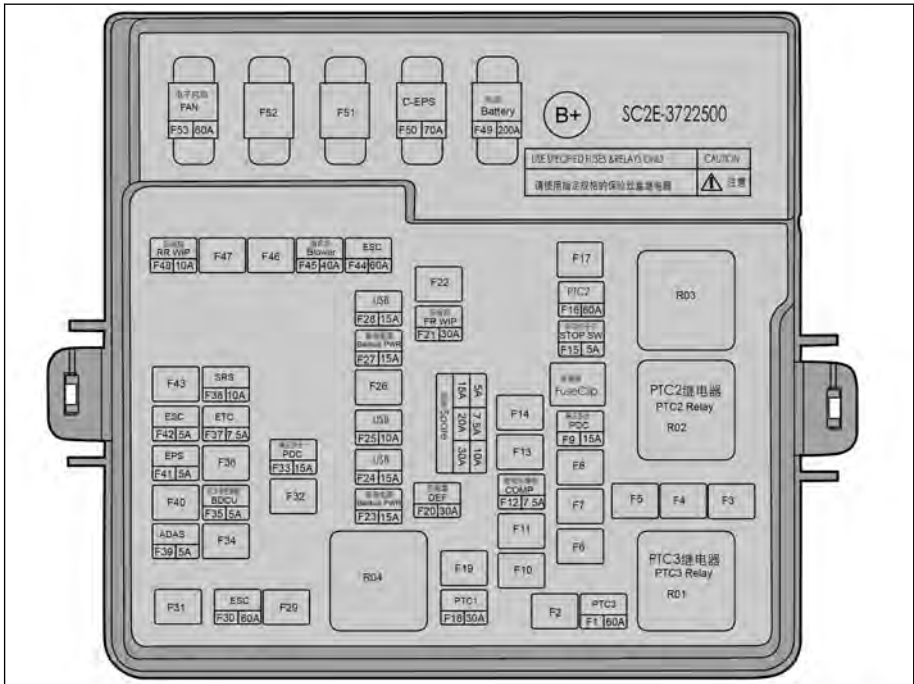

序号	安倍 (A)	被保护组件或电路
F1	60	PTC3
F2	-	-
F3	-	-
F4	-	-
F5	-	-
F6	-	-
F7	-	-
F8	-	-
F9	15	高压多合一
F10	-	-
F11	-	-

序号	安倍 (A)	被保护组件或电路
F12	7.5	电动压缩机
F13	-	-
F14	-	-
F15	5	制动灯开关
F16	60	PTC2
F17	-	-
F18	30	PTC1
F19	-	-
F20	30	后除霜
F21	30	前雨刮
F22	-	-
F23	15	备用电源
F24	15	USB
F25	10	USB
F26	-	-
F27	15	备用电源
F28	15	USB
F29	-	-
F30	60	ESC
F31	-	-
F32	-	-
F33	15	高压多合一
F34	-	-
F35	5	后车身控制器
F36	-	-
F37	7.5	ETC
F38	10	SRS
F39	5	ADAS
F40	-	-
F41	5	EPS

序号	安倍 (A)	被保护组件或电路
F42	5	ESC
F43	-	-
F44	60	ESC
F45	40	鼓风机
F46	-	-
F47	-	-
F48	10	后雨刮
F49	200	电池
F50	70	C-EPS
F51	-	-
F52	-	-
F53	60	电子风扇

## 仪表板配电箱标牌

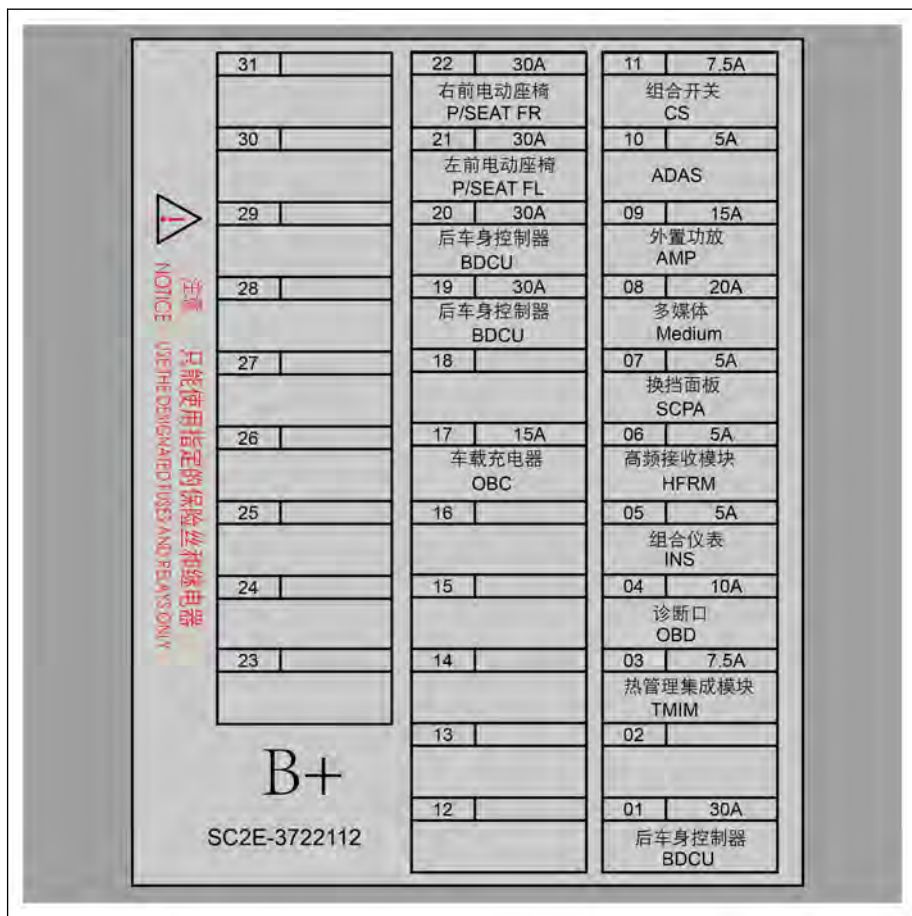

序号	安培 (A)	被保护组件或电路
01	30	后车身控制器
02	-	-
03	7.5	热管理集成模块
04	10	诊断口
05	5	组合仪表
06	5	高频接收模块



序号	安倍 (A)	被保护组件或电路
07	5	换挡面板
08	20	多媒体
09	15	外置功放
10	5	ADAS
11	7.5	组合开关
12	-	-
13	-	-
14	-	-
15	-	-
16	-	-
17	15	车载充电器
18	-	-
19	30	后车身控制器
20	30	后车身控制器
21	30	左前电动座椅
22	30	右前电动座椅
23	-	-
24	-	-
25	-	-
26	-	-
27	-	-
28	-	-
29	-	-
30	-	-
31	-	-

### 温馨提示

- 当车型配置不同时，部分保险丝(如多媒体)所用的安倍值不同，维修和更换时需以实物为准。

# 发生故障时

## 7

<b>7-1 发生故障时.....</b>	<b>242</b>
如果智能钥匙电池电量耗尽....	242
紧急关闭系统.....	242
车辆起火救援.....	243
电池泄漏救援.....	243
如果车辆需要拖曳.....	245
如果轮胎漏气.....	246
如果蓄电池电量耗尽.....	248
如果车辆需要支撑.....	250

## 如果智能钥匙电量耗尽

如果智能钥匙指示灯不闪烁，且使用启动功能不能启动车辆时，则可能是电池电量耗尽。建议尽快联系比亚迪汽车授权服务店更换电池，此时可以使用无电模式启动车辆。

### ⚠ 注意

- 请勿将钥匙放在高温区域。
- 请勿用硬物击打或摔钥匙。
- 将钥匙远离磁场。
- 当车门上锁并进入防盗状态后如果不使用车辆，将钥匙远离车辆，因为车辆自动寻卡功能通讯会消耗低压电池的电量。

1. 使用机械钥匙解锁。
2. 踩下制动踏板同时按下启动按键，此时智能钥匙系统警告灯点亮，且车辆中的扬声器鸣响一声。
3. 在扬声器鸣响后的 30s 内将电子智能钥匙贴近无电模式标识，此时智能钥匙系统警告灯熄灭，5s 内可以启动车辆。

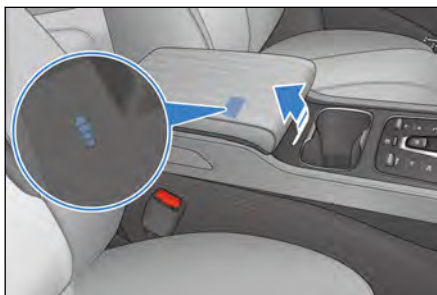

## 紧急关闭系统

- 满足以下条件，紧急关闭系统将被激活，高压系统将自动关闭：
  - 前方碰撞后安全气囊未打开。
  - 后方碰撞。
  - 车辆系统故障。

- 若发生以上碰撞及车辆系统故障，驾驶就绪指示灯(“OK”指示灯)将会关闭。
- 由于以上几种碰撞激活紧急关闭系统，可以最大限度地降低引发伤害或者意外事件的风险。
- 一旦紧急关闭系统被激活，本车系统将不能转换到驾驶就绪的状态，建议您联系比亚迪汽车授权服务店请求救援。即便电源开关切换到驾驶就绪的状态，系统也会立即关闭，请尽快联系比亚迪汽车授权服务店。

## 车辆起火救援

如果车辆起火，请根据实际状况按照以下方法继续对车辆进行操作：

1. 将车辆退电至“OFF”挡，并离开车辆。
2. 在保证人身安全的条件下，若火势较小较慢，请使用干粉灭火器进行灭火，并立即拨打求救电话。
3. 如果现场火势较大，发展较快，请立即远离车辆，告知消防和救援人员，车辆装备了高压电池包，等待救援。

### ⚠ 注意

- 在拆卸车辆过程中请佩戴绝缘手套；请使用指定类型灭火器进行灭火，使用水灭火或不正确灭火器灭火可能会导致触电。
- 如遇其他特殊情况导致飞出飞射物(例如内饰件、玻璃等)，请远离车辆，并建议及时通知比亚迪汽车授权服务店到现场处理。

## 电池泄漏救援

若当车辆碰撞后电池发生漏液或车内有酸液气味或车外有明显酸液流出、电池包内部出现烟雾：

1. 请将车辆退电至“OFF”挡，并在条件允许下断开机舱蓄电池。
2. 建议立即拨打比亚迪汽车授权服务店的服务电话，告知消防和救援人员，车辆装备了高压电池包，请求救援。

## 如果车辆发生碰撞

如果车辆发生碰撞，请根据实际情况按照以下方法对车辆进行操作：

1. 将车辆退电至“OFF”挡，并在条件允许的情况下断开机舱蓄电池。
2. 立即拨打比亚迪汽车授权服务店的服务电话请求救援。
3. 在条件允许的情况下，可自行进行简单检查：查看动力电池托盘边缘是否开裂，有无明显液体流出。
  - 并非所有情况下都可以识别到高压组件损坏，切勿抓握损坏的组件或用首饰或其他金属物品触碰他们。
  - 当人体不慎接触泄露液体时，应立即用大量水冲洗 10~15min，如果有疼痛感可用 2.5%的葡萄糖酸钙软膏涂敷，或用 2~2.5%的葡萄糖酸钙溶液浸泡止痛。若无改善或出现不适症状，请立即就医。
  - 切勿对橙色的高压电缆或其他高压组件进行作业，只允许有获准进行高压系统作业的特许维修站对高压系统进行作业。
  - 切勿损坏、更改、拆卸、橙色高压电缆，或将其从高压网络上脱离。
  - 务必告知消防人员和救援人员，车辆装备了高压电池包。

### 警告

- 请勿触碰泄漏出的液体，远离发生泄漏的车辆或动力电池。
- 泄漏液体，请勿随意弃于水、土壤等环境中。
- 本车系统使用高压直流电。车辆启动前后及车辆断电时，系统会产生大量热量，请注意高压和高温。
- 请勿拆解、移动或更改高压电池部件及连接线，因为连接器可引发严重烧伤或触电，并有可能导致人员伤亡。橙色连接为高压线束。用户不可对车辆高压系统进行自行维修，如果有任何维修需要，建议您到比亚迪汽车授权服务店进行维修。
- 携带有医疗设备的人员，电动车的遥控钥匙、整车高压组件，有可能对其造成影响和伤害。

## 如果车辆需要拖曳

如果车辆需要牵引，建议联系比亚迪汽车授权服务店或专业牵引服务部门，或者向您加入的提供路边救助服务的组织求助。

### ⚠ 警告

- 请勿让别的车辆仅用绳索或铁链来牵引您的爱车。

常用的牵引车辆的方法：

- 平板式装置
  - 车辆发生故障需要牵引时，选择平板拖车是最佳方式。因为车辆单前轮着陆会对高压元器件造成损害。



## 牵引钩

车辆牵引钩安装位置如图所示

1. 用一字起撬起。
2. 将牵引钩安装在牵引孔内。

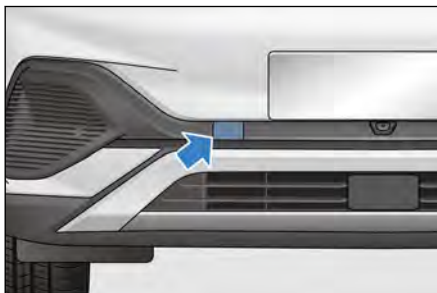

### i 温馨提示

- 不推荐使用牵引钩方式托运车辆，最好联系专业牵引服务部门或您加入的提供路边救助服务的组织。
- 只能使用随车附带的牵引钩，否则将损坏车辆。

## 如果轮胎漏气

- 须缓慢降低车速，保持直线行驶，将车驶离道路至远离交通繁忙的安全地点。
- 将车停在坚实平坦的地面上，避免停在高速公路的中央分叉道上。
- 拉上电子驻车开关并按下“P”按键。
- 整车断电，并打开紧急警告灯。
- 车上的所有人员都须下车到远离交通繁忙的安全地点。
- 固定车辆以防溜车，须在漏气轮胎的对角线方向的轮胎下面放置挡块。



### ⚠ 注意

- 请勿使用漏气轮胎继续驾驶车辆，即使是行驶一小段距离，也将导致轮胎损坏到不能修复的地步。

## 随车工具

随车工具存放于后备箱盖板下的工具箱内。

随车工具包含：三角警告牌、反光背心、车轮螺母盖拆卸夹、补胎装置、牵引钩等；



### i 温馨提示

- 若车辆故障需要紧急停车，请及时佩戴随车配备的反光背心。

## 放置三角警告牌

### **i** 温馨提示

- 在公共道路上停车维修车辆时，请谨记将三角警告牌的红色一面向向车辆行驶方向，放置于车辆后方 100~200m 处，警示后方车辆，以免发生危险。维修结束后请收回三角警告牌，以备下次使用。

三角警告牌用于警告后方车辆，避免后方车辆车速过快或刹车不及时造成与前方正在停泊或维修的车辆碰撞，发生危险。

三角警告牌使用方法：

1. 将三角警告牌从包装盒中取出。
2. 组合三角警告牌为封闭的三角形。
3. 将三角警告牌支撑支架释放，工作状态如图所示。



## 自动补胎液\*

- 补胎液可用来密封小的切口，特别是胎面花纹中的切口。用补胎液只是一种紧急解决方法，使您可以将车开到最近的维修中心，即使轮胎不漏气，也只能在紧急状况下短途行驶。

### **⚠** 警告

- 补胎器至多可修补胎面上直径在 6mm 以内的孔洞，若孔洞直径大于 6mm 或孔洞在轮胎其他位置，则不要使用本品，请呼叫道路救援。
- 补胎液高度易燃且有害健康，使用时禁止明火和吸烟；应避免接触到皮肤、眼睛、衣物；放在远离儿童的地方；请勿吸入蒸气。

如果接触到补胎液时：

- 如果补胎液接触到皮肤或进入眼睛，立即使用大量清水彻底清洗受影响的身体部位。



### 警告(续)

- 立即更换污染的衣物。
- 如果有过敏反应，请立即就医。
- 如果吞咽了补胎液，立即彻底漱口并喝大量的水，不要催吐，请立即就医。

- 补胎液的详细使用方法请参见自动充气补胎液配备的使用说明书，或扫描自动充气补胎液配备使用说明上的二维码查看操作视频。

### 温馨提示

- 损坏的轮胎用补胎液只是一种紧急维修方法，请尽快到专业的维修中心更换轮胎，建议您联系比亚迪汽车授权服务店，请告知维修技师轮胎中含有补胎液。
- 此时驾驶应避免急加速和高速转弯。
- 遵守 80km/h 的最高车速限制。如果汽车在行驶过程中发生强烈震动、行驶性能不稳定或有噪音，请勿继续驾驶车辆。
- 当补胎液即将过期时(具体日期参见补胎液罐上的标签)，请更换新的补胎液。
- 使用补胎器完成补胎后，建议您在比亚迪汽车授权服务店购买新的补胎液。

## 如果蓄电池电量耗尽

### 如果蓄电池电量耗尽

当车辆因蓄电池亏电而无法启动，可通过以下步骤尝试启动：

1. 打开前舱盖。（请参阅**保养爱车 - 油液添加 - 前舱盖开启和关闭**部分内容）
2. 将红色正极（+）电缆的一端连接至被救援车辆无电蓄电池的正极（+）接线柱上。

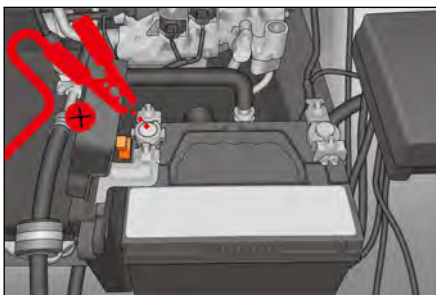

3. 将红色正极（+）电缆的另一端连接至救援车辆有电蓄电池的正极（+）接线柱上。



4. 将黑色负极（-）电缆的一端连接至救援车辆有电蓄电池的负极（-）接线柱上。



5. 将黑色负极（-）电缆的另一端连接至被救援车辆合适的搭铁点（干净且未上漆的坚固接地金属部件）上。
6. 先启动救援车辆并保持一段时间，然后尝试启动被救援车辆。
7. 被救援车辆正常启动后，关闭救援车辆的电源，按照跨接电缆连接顺序逆序拆除跨接电缆并收好。
8. 关闭前舱盖。

### ⚠ 警告

- 如果以错误的顺序连接或断开跨接电缆，可能会出现电器短路，造成车辆损坏或人员受伤。
- 在进行车辆跨接启动时，跨接电缆的卡夹不得互相接触或与除跨接点之外的任何导电部位接触，以免发生短路。

### ⚠ 注意

- 如果尝试几次后无法启动被救援车辆，请联系比亚迪汽车授权服务店处理。
- 进行跨接启动时的救援车辆蓄电池额定电压应为 12V。

## 如果车辆需要支撑

### 如果车辆需要支撑

如需举升或顶起车辆时，举升臂或千斤顶只能放置在如图所示的举升点。

为确保安全，举升或顶起车辆前，需注意以下事项：

- 请将车辆停在坚实平坦的地面上。
- 将整车电源切换至“OFF”状态，车内所有乘员下车。
- 用千斤顶顶起车辆时，需在前车轮的前方或后车轮的后方放置挡块，以防溜车。



### ⚠ 警告

- 请勿将举升臂或千斤顶放置在动力电池上。

**▲ 警告(续)**

- 举升或顶起车辆时，应确保举升牢固，否则可能造成车辆损坏及人身伤害。
- 使用千斤顶顶起车辆时，请勿将身体的任何部位放置在车辆下方。



# 车辆规格

## 8

<b>8-1 数据信息.....</b>	<b>254</b>
整车参数.....	254
车辆标识.....	257
<b>8-2 提示信息.....</b>	<b>259</b>
警告标签.....	259
微波窗口.....	261

## 整车参数

### 整车参数明细

#### 车辆尺寸参数：

总长 (mm)	4455
总宽 (mm) (不包含外后视镜)	1875
总高 (mm)	1615
轴距 (mm)	2720
前轮距 (mm)	1575
后轮距 (mm)	1580
前悬 (mm)	888
后悬 (mm)	847
接近角(°)	19
离去角(°)	24

#### 整车质量参数：

整备质量 (kg)	1750	1680
最大允许总质量 (kg)	2160	2090
最大允许总质量前轴荷 (kg)	1070	1054
最大允许总质量后轴荷 (kg)	1110	1056
乘员数 (人)	5	

#### 驱动电机参数：

驱动电机型号	TZ200XSQ
驱动电机类型	永磁同步电机
驱动型式	4×2 前驱
驱动电机额定功率/转速/转矩(kW/rpm/ N·m)	65/4433/140

驱动电机峰值功率/转速/转矩(kW/rpm/ N·m)	150/4620/310
--------------------------------	--------------

**动力性能参数:**

最大设计车速(km/h)	160
最大爬坡度 (%)	30

**整车经济性参数:**

综合工况百公里电耗(kW·h/ 100km)	≤14.9	≤14.8
综合工况续航里程 (km)	480	410

**▲ 注意**

- 实际电耗与车况、道路条件、驾驶习惯等因素有关。

**车轮与轮胎参数:**

轮胎规格	215/55R18	215/60R17; 215/55R18
轮胎胎压 (KPa)	250	
车轮动平衡要求(g)	≤10	

**车轮定位数值 (整备质量下) :**

前轮外倾角 (°)	-0.9±0.75
前轮总前束(°)	0.116±0.16
主销内倾角(°)	11.47±0.75
主销后倾角(°)	3.23±0.75
后轮外倾角(°)	-1.07±0.5
后轮总前束(°)	0.17±0.2

**制动系统技术参数:**

制动踏板自由行程(mm)	≤5
前制动盘厚度的合理范围(mm)	24~26
后制动盘厚度的合理范围(mm)	10~12
前摩擦片材料厚度的合理范围(mm)	2~8
后摩擦片材料厚度的合理范围(mm)	2~6.5



**动力电池参数：**

动力电池类型	磷酸铁锂蓄电池	
动力电池额定容量 (AH)	150	135

**油液参数：**

保养项目	型号
变速器齿轮油型号	嘉实多 BOT384 (推荐)、嘉实多 ON D2
变速器齿轮油加注量 (ML)	600±50
电机冷却液型号	乙二醇有机酸冷却液-25/-40
电机冷却液加注量 (L)	3.9±0.1L
制动液型号	DOT4 或 HZY6
制动液加注量 (ML)	1050±50

**座椅参数（测量座垫深时）：**

前排座椅设定的靠背角度	23°
前排座椅设定的座椅前后位置	设计位置向前 200mm，向后 60mm，滑轨倾角 4.5°
前排座椅靠背的正常使用状态	靠背在设计位置可向前 22.5°，向后 52.5°
后排座椅设定的靠背角度	27°
后排座椅设定的座椅前后位置	设计状态，不可调节（解锁后放倒）
后排座椅靠背的正常使用状态	27°

## 车辆标识

### 车辆识别代码 (VIN 码)

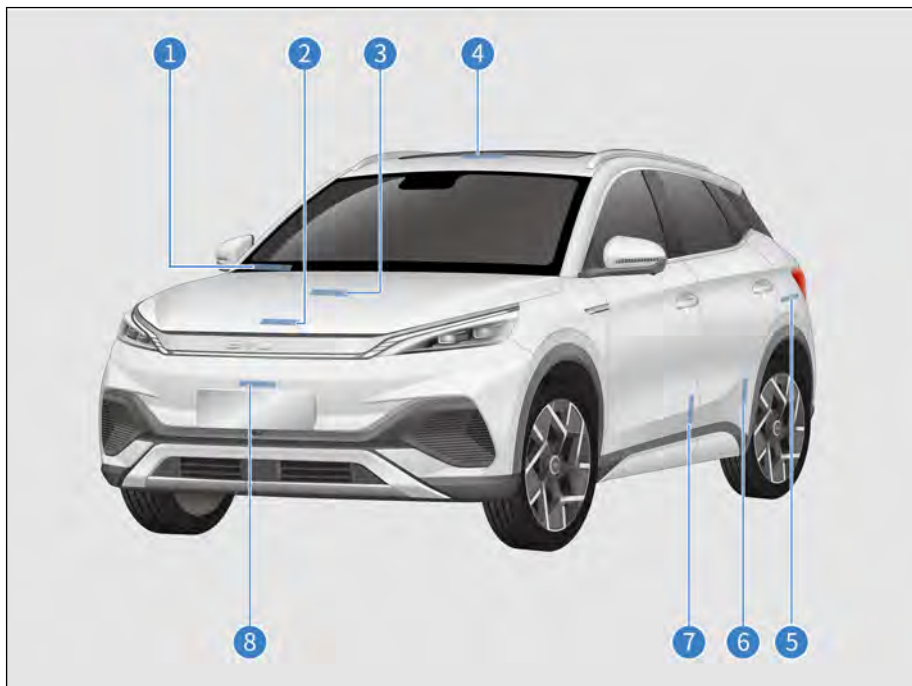

- ① 粘贴于右前风窗下横梁上盖板的 VIN 码槽；
- ② 粘贴于变速箱箱体上；
- ③ 粘贴于前舱盖内钣金面上；
- ④ 粘贴于后背门钣金右下方；
- ⑤ 粘贴于右后轮包钣金面上；
- ⑥ 粘贴于右后门门槛内板钣金面上；
- ⑦ 粘贴于右前门左下角钣金面上；
- ⑧ 粘贴于前防撞梁钣金平面上；

VIN 码刻印于前排右侧座椅下方梁上。

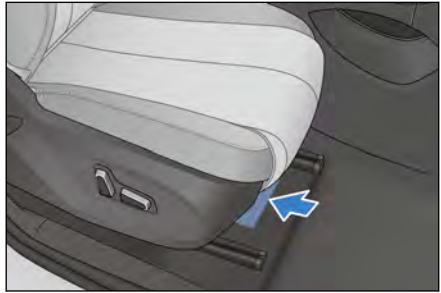

注：可通过连接车辆 VDS，选择车型后在右上角读取车辆识别代码 (VIN)，具体可参考 VDS 使用说明书。

### 整车铭牌

粘贴于左 B 柱下方钣金平面处，包含以下信息：

公司名称、品牌、制造国、整车型号、乘坐人数、制造年月、驱动电机型号、驱动电机峰值功率、动力电池系统额定电压、动力电池系统额定容量、车辆识别代号、最大允许总质量。



### 驱动电机型号及编号

① 驱动电机型号及编号位于前舱盖正下方锁环附近。

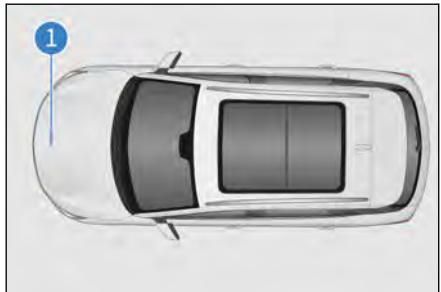

## 警告标签

- ① 空调系统、冷却风扇标贴
- ② 电池位置标贴

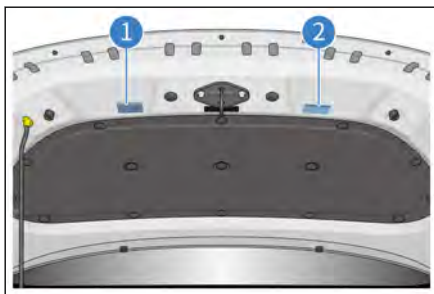

侧安全气囊警告标签粘贴在左右 B 柱锁环下方。

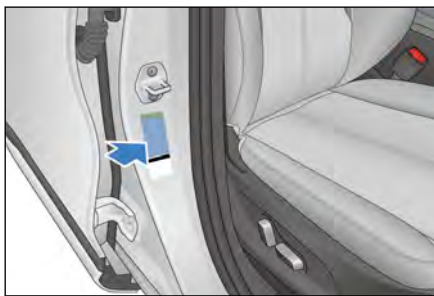

安全气囊警告标签烫印在左侧遮阳板正反面上。

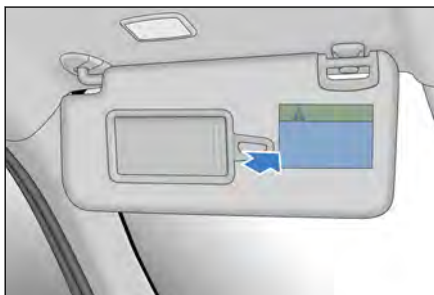

### ⚠ 警告

- 切勿在前面有主动安全气囊保护的座椅上使用面朝后的儿童约束装置。
- 可能会导致儿童死亡或严重受伤。

轮胎气压标签粘贴在右侧 B 柱锁环下方。



儿童锁标识刻印在左/右后门钣金面。



充电枪使用提示标贴粘贴在充电口盖内表面处。

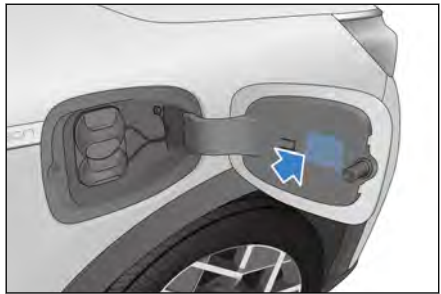

### ■ 高压标识

- ① 粘贴于动力总成动力域控制器上方保险盖、电机后端盖小盖板处；
- ② 粘贴于前舱内交流充电线上；
- ③ 粘贴于配电线上；
- ④ 粘贴于电池包前密封盖顶部。

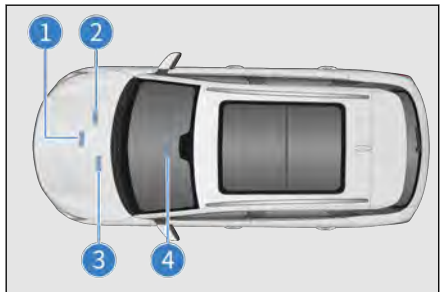

## 微波窗口

微波窗口位于前挡风玻璃左侧上部位置。



### ⚠ 注意

- 粘贴电子标识时请勿与玻璃边框或其他物体重叠。



## 1,2,3...

12V 备用电源 ..... 202

## 字母

USB 接口 ..... 201

## A

安全带简介 ..... 16  
 安全驾驶注意事项 ..... 126  
 安全拉手 ..... 200  
 安全气囊简介 ..... 21  
 安装儿童保护装置 ..... 32

## B

保险丝 ..... 234  
 保养计划需要 ..... 210  
 杯托 ..... 198

## C

车道辅助系统\* ..... 156  
 车辆保养计划 ..... 210  
 车辆标识 ..... 257  
 车辆存放注意事项 ..... 226  
 车辆防腐蚀 ..... 216  
 车辆起火救援 ..... 243  
 车辆清洗 ..... 218  
 车辆涉水 ..... 131  
 车门储物盒 ..... 197  
 乘员侧车窗控制开关 ..... 94  
 充电安全警告 ..... 105

充电口电锁控制功能\* ..... 118  
 充电前检查 ..... 109  
 出风口 ..... 192  
 储物箱 ..... 197

## D

灯光开关 ..... 82  
 低速提示音系统(AVAS) ..... 177  
 电池泄漏救援 ..... 243  
 电子智能钥匙 ..... 56  
 电子驻车开关 ..... 139  
 定期保养 ..... 216  
 动力电池 ..... 121  
 多媒体控制面板 ..... 205

## E

儿童保护装置 ..... 31  
 儿童锁 ..... 71

## F

防盗系统 ..... 37  
 防滑链 ..... 133  
 放电装置\* ..... 115

## G

功能定义 ..... 189  
 挂车拖曳 ..... 126

## H

后排头枕调节 ..... 76



换挡操纵机构 ..... 138

## J

机械钥匙闭锁/解锁 ..... 59  
 驾驶安全系统 ..... 172  
 驾驶辅助开关组 ..... 93  
 驾驶要领 ..... 144  
 交通标志识别系统\* ..... 155  
 紧急告警灯开关 ..... 94  
 紧急关闭系统 ..... 242  
 警告标签 ..... 259

## K

空调面板按键 ..... 186  
 空调设置界面 ..... 186  
 空调系统保养 ..... 230

## L

冷却液 ..... 228  
 里程切换开关 ..... 93  
 绿净系统\* ..... 193  
 轮胎 ..... 231

## M

盲区监测系统\* ..... 160  
 模式开关组 ..... 95  
 磨合期 ..... 126

## N

内部清洁 ..... 219

## P

普通天窗保养方法\* ..... 226

## Q

漆面保养提示 ..... 217  
 启动车辆 ..... 135  
 前舱盖的开启 ..... 227  
 前风窗玻璃刮水器与洗涤器 ..... 87  
 前室内灯 ..... 100  
 全景影像系统\* ..... 166

## R

如果车辆需要拖曳 ..... 245  
 如果轮胎漏气 ..... 246  
 如何节省电能并延长车辆的使用寿命 ..... 128

## S

使用安全带 ..... 17  
 手动释放 EPB ..... 140  
 手机无线充电\* ..... 202  
 数据收集和处理 ..... 39

## T

胎压监测 ..... 163  
 天窗保养 ..... 225  
 天窗开关 ..... 97

## W

外后视镜调节 ..... 180  
 微波窗口 ..... 261

文件袋 ..... 198      左前门开关组 ..... 89

## X

洗涤剂 ..... 229  
蓄电池 ..... 124

## Y

液晶组合仪表 ..... 44  
用车建议 ..... 127  
雨刮器刮片保养方法 ..... 230  
预测性紧急制动系统\* ..... 152  
预防火灾 ..... 132  
云服务 APP 开空调 ..... 196  
运载行李 ..... 129

## Z

遮物帘 ..... 204  
遮阳板 ..... 200  
整车参数 ..... 254  
整车紧急机械锁止 ..... 68  
指示灯/警告灯标识 ..... 45  
制动液 ..... 229  
智能进入和智能启动系统 ..... 69  
智能领航系统\* ..... 159  
智能钥匙电池电量耗尽 ..... 242  
中央扶手箱 ..... 198  
驻车辅助系统\* ..... 167  
转向盘开关组 ..... 77  
转向盘手动调节 ..... 81  
转向助力模式设置 ..... 81  
自动驻车 ..... 142  
自适应巡航系统\* ..... 147  
自行保养 ..... 223

缩略语			
缩略语	名称	缩略语	名称
ECU	电子控制单元	ABS	防抱死制动系统
AUTO	自动	ACC	自适应巡航系统
USB	通用串行总线	ECO	经济模式
NORMAL	普通模式	SPORT	运动模式
SOC	动力电池剩余电量	AVH	自动驻车
EPB	电子驻车	PCW	预测性碰撞报警系统
AEB	自动紧急制动系统	BSD	盲区监测系统
RCTA	后方穿行预警	DOW	车门开启预警
TPMS	胎压监测系统	VDC	车身动态控制系统
TCS	牵引力控制系统	HHC	坡起辅助系统
HBA	液压制动辅助系统	CDP	减速度控制系统
HDC	陡坡缓降系统	PM2.5	绿净系统
MAX	最大值	MIN	最小值
VIN	车辆识别代码		